

RACCORDS DOUBLE BAGUE INOX 316 DCF



Descriptif : Raccords à double compression par bagues en inox 316 pour tuyauterie fine en inox.

Principe de fonctionnement :

Lors du serrage de l'écrou, la combinaison des angles du siège du corps du raccord, avec la compression des bagues assure un ancrage parfait du tube sur 3 génératrices, Cela confère au raccord une étanchéité irréprochable ainsi qu'une très bonne résistance aux vibrations.

Performances :

- Tenue au vide : test hélium 10^{-6} m bar L/S (CODAP ANNEXE IA8 METHODE F) ;
- Tenue en pression : au-delà de la pression d'éclatement du tube ;
- Tenue en température : le coefficient de sécurité de 4 reste applicable dans une plage de travail de -30° à $+40^{\circ}$ C ;
- Les écrous sont argentés à l'intérieur (pour éviter de gripper) permettant ainsi plusieurs montages et démontages successifs ;
- L'écrou peut aussi à la demande du client, subir un polissage extérieur.

Qualité :

Toutes les étapes de fabrication et autres sont conformes à la norme ISO 9001 standard, La traçabilité des différentes étapes de fabrication peut vous être fournie sur simple demande (ce service est en option).

Etat de propreté : le corps du raccord, les bagues de serrage, ainsi que l'écrou, subissent un dégraissage aux ultrasons, pour vous garantir un aspect esthétique et une finition digne des installations les plus soignées.

Conseil d'utilisation :

Pour que les performances du raccord DCF soient optimum, il est nécessaire :

- De sélectionner un tube de qualité conforme à la norme NFA 49117 et ASTM A 269 ou similaire ;
- De suivre les recommandations de montage suivantes :
 - Le tube doit être parfaitement aligné et coupé d'équerre ;
 - Le couple de serrage doit être respecté ;
 - L'écrou doit être bloqué manuellement ;
 - Puis effectuer un serrage à la clé, 1 tour $\frac{1}{4}$.

Union
DCFU



| T Ø tube | C | Ø E | F | G | L | Référence |
|-------------|------|------|------|------|------|-----------|
| 3 | 12,9 | 2,4 | 12 | 12 | 35,3 | DCFU3M |
| 4 | 13,7 | 2,4 | 12 | 12 | 37,3 | DCFU4M |
| 6 | 15,3 | 4,8 | 14 | 14 | 41 | DCFU6M |
| 8 | 16,2 | 6,4 | 15 | 16 | 43,2 | DCFU8M |
| 10 | 17,2 | 7,9 | 18 | 19 | 46,2 | DCFU10M |
| 12 | 22,8 | 9,5 | 22 | 22 | 52 | DCFU12M |
| 14 | 24,4 | 11,1 | 24 | 25 | 52 | DCFU14M |
| 16 | 24,4 | 12,7 | 24 | 25 | 52 | DCFU16M |
| 18 | 24,4 | 15,1 | 27 | 30 | 53,5 | DCFU18M |
| 20 | 26 | 15,9 | 30 | 32 | 55 | DCFU20M |
| 22 | 26 | 18,3 | 30 | 32 | 55 | DCFU22M |
| 25 | 31,3 | 21,8 | 35 | 38 | 65 | DCFU25M |
| 13,7 | 24 | 10,2 | 24 | 24 | 53,5 | DCFU4S |
| 17,2 | 24 | 14 | 27 | 27 | 54 | DCFU6S |
| 21,3 | 33 | 18,1 | 32 | 36 | 72,5 | DCFU8S |
| 26,9 | 36 | 23,7 | 36 | 40 | 75 | DCFU12S |
| 1/8" | 12,7 | 2,3 | 11,1 | 11,1 | 35,6 | DCFU2I |
| 3/16" | 13,7 | 3,0 | 12,7 | 12,7 | 37,3 | DCFU3I |
| 1/4" | 15,2 | 4,8 | 12,7 | 14,3 | 40,9 | DCFU4I |
| 3/8" | 16,8 | 7,1 | 15,9 | 17,5 | 45 | DCFU6I |
| 1/2" | 22,9 | 10,4 | 20,6 | 22,2 | 51,3 | DCFU8I |
| 3/4" | 24,4 | 15,7 | 27,0 | 28,6 | 53,6 | DCFU12I |
| 1" | 31,2 | 22,4 | 34,9 | 38,1 | 64,8 | DCFU16I |

Les cotes sont données à titre indicatif

Union de réduction DCFRU

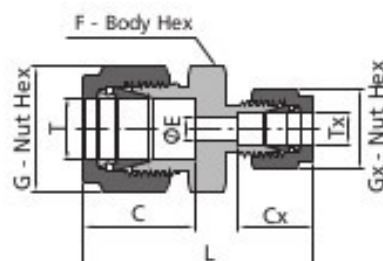

| T Ø tube | Tx | C | G | Ø E | Cx | Gx | F | Référence |
|-------------|------|------|------|------|------|------|------|------------|
| 6 | 4 | 15,3 | 14 | 2,4 | 13,7 | 12 | 14 | DCFRU64M |
| 8 | 4 | 16,3 | 16 | 2,4 | 13,7 | 12 | 16 | DCFRU84M |
| 8 | 6 | 16,3 | 16 | 4,8 | 15,3 | 14 | 16 | DCFRU86M |
| 10 | 6 | 17,2 | 19 | 4,8 | 15,3 | 14 | 19 | DCFRU106M |
| 10 | 8 | 17,2 | 19 | 6,4 | 16,3 | 16 | 19 | DCFRU108M |
| 12 | 6 | 22,8 | 22 | 4,8 | 15,3 | 14 | 22 | DCFRU126M |
| 12 | 8 | 22,8 | 22 | 6,4 | 16,3 | 16 | 22 | DCFRU128M |
| 12 | 10 | 22,8 | 22 | 7,9 | 17,2 | 19 | 22 | DCFRU1210M |
| 14 | 12 | 24,4 | 25 | 9,5 | 22,8 | 22 | 24 | DCFRU1412M |
| 16 | 12 | 24,4 | 25 | 9,5 | 22,8 | 22 | 24 | DCFRU1612M |
| 18 | 16 | 24,4 | 30 | 12,7 | 24,4 | 25 | 27 | DCFRU1816M |
| 20 | 12 | 26 | 32 | 9,5 | 22,8 | 22 | 30 | DCFRU2012M |
| 22 | 16 | 26 | 32 | 12,7 | 24,4 | 25 | 30 | DCFRU2216M |
| 25 | 16 | 31,3 | 38 | 12,7 | 24,4 | 25 | 38 | DCFRU2516M |
| 17,2 | 13,7 | 24 | 27 | 10,2 | 24 | 24 | 27 | DCFRU64S |
| 21,3 | 13,7 | 33 | 36 | 10,2 | 24 | 24 | 32 | DCFRU84S |
| 21,3 | 17,2 | 33 | 36 | 14 | 24 | 27 | 32 | DCFRU86S |
| 3/8" | 1/4" | 12,7 | 17,5 | 4,8 | 15,2 | 14,3 | 15,9 | DCFRU64I |
| 1/2" | 1/4" | 22,9 | 22,2 | 4,8 | 15,2 | 14,3 | 20,6 | DCFRU84I |
| 1/2" | 3/8" | 22,9 | 22,2 | 7,1 | 16,8 | 17,5 | 20,6 | DCFRU86I |
| 3/4" | 1/2" | 24,4 | 28,6 | 10,4 | 22,8 | 22,2 | 27 | DCFRU128I |
| 1/4" | 6 | 15,2 | 14,3 | 4,8 | 15,3 | 14 | 12,7 | DCFRU4I6M |
| 10 | 3/8" | 17,2 | 19 | 7,1 | 16,8 | 17,5 | 19 | DCFRU10M6I |
| 1/2" | 12 | 22,8 | 22,2 | 9,5 | 22,8 | 22 | 20,6 | DCFRU8I12M |

Les cotes sont données à titre indicatif

Union traversée de cloison

DCFBU

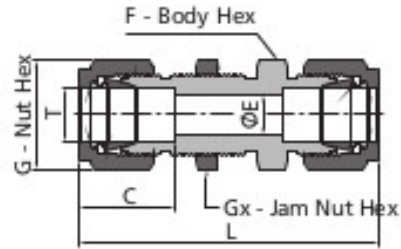

| T Ø tube | G | Gx | C | Ø E | F | L | Référence |
|-------------|----|----|------|------|----|------|-----------|
| 3 | 12 | 14 | 12,9 | 2,4 | 14 | 51,3 | DCFBU3M |
| 4 | 12 | 14 | 13,7 | 2,4 | 14 | 53,6 | DCFBU4M |
| 6 | 14 | 16 | 15,3 | 4,8 | 16 | 57,7 | DCFBU6M |
| 8 | 16 | 18 | 16,2 | 6,4 | 18 | 61,0 | DCFBU8M |
| 10 | 19 | 22 | 17,2 | 7,9 | 22 | 63,7 | DCFBU10M |
| 12 | 22 | 24 | 22,8 | 9,5 | 24 | 71,0 | DCFBU12M |
| 14 | 25 | 27 | 24,4 | 11,1 | 27 | 72,5 | DCFBU14M |
| 16 | 25 | 27 | 24,4 | 12,7 | 27 | 72,5 | DCFBU16M |
| 18 | 25 | 30 | 24,4 | 15,1 | 30 | 78,9 | DCFBU18M |
| 20 | 30 | 35 | 26,0 | 15,9 | 35 | 84,5 | DCFBU20M |
| 22 | 30 | 35 | 26,0 | 15,9 | 35 | 84,5 | DCFBU22M |
| 25 | 38 | 41 | 31,3 | 21,8 | 41 | 96,0 | DCFBU25M |

| | | |
|------|--------------------|----------|
| 13,7 | SUR DEMANDE | DCFBU4S |
| 17,2 | | DCFBU6S |
| 21,3 | | DCFBU8S |
| 26,9 | | DCFBU12S |

| | | | | | | | |
|-------|------|------|------|------|------|------|----------|
| 1/8" | 11,1 | 12,7 | 12,7 | 2,3 | 12,7 | 51,3 | DCFBU2I |
| 3/16" | 12,7 | 14,3 | 13,7 | 3,0 | 14,3 | 53,6 | DCFBU3I |
| 1/4" | 14,3 | 15,9 | 15,2 | 4,8 | 15,9 | 57,7 | DCFBU4I |
| 3/8" | 17,5 | 19,1 | 16,8 | 7,1 | 19,1 | 62,2 | DCFBU6I |
| 1/2" | 22,2 | 23,8 | 22,9 | 10,4 | 23,8 | 71,1 | DCFBU8I |
| 3/4" | 28,6 | 30,2 | 24,4 | 15,7 | 30,2 | 79,0 | DCFBU12I |
| 1" | 38,1 | 41,3 | 31,2 | 22,4 | 41,3 | 95,8 | DCFBU16I |

Les cotes sont données à titre indicatif

Coude égal
DCFUE

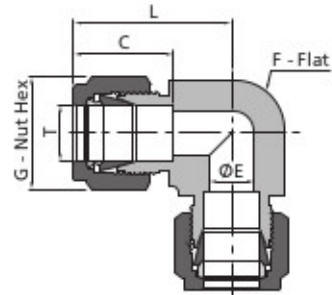

| T Ø tube | G | F | ØE | C | L | Référence |
|-------------|------|------|------|------|------|-----------|
| 3 | 12,0 | 9,5 | 2,4 | 12,9 | 22,3 | DCFUE3M |
| 4 | 12,0 | 12,7 | 2,4 | 13,7 | 25,4 | DCFUE4M |
| 6 | 14,0 | 12,7 | 4,8 | 15,3 | 27,0 | DCFUE6M |
| 8 | 16,0 | 14,3 | 6,4 | 16,2 | 28,8 | DCFUE8M |
| 10 | 19,0 | 17,5 | 7,9 | 17,2 | 31,5 | DCFUE10M |
| 12 | 22,0 | 20,6 | 9,5 | 22,8 | 36,0 | DCFUE12M |
| 14 | 25,0 | 23,8 | 11,0 | 24,4 | 38,0 | DCFUE14M |
| 16 | 25,0 | 23,8 | 12,7 | 24,4 | 38,0 | DCFUE16M |
| 18 | 30,0 | 27,0 | 15,1 | 24,4 | 39,8 | DCFUE18M |
| 20 | 32,0 | 34,9 | 15,9 | 26,0 | 44,6 | DCFUE20M |
| 22 | 32,0 | 34,9 | 18,3 | 26,0 | 44,6 | DCFUE22M |
| 25 | 49,1 | 34,9 | 21,8 | 31,3 | 49,1 | DCFUE25M |
| 13,7 | 25,4 | 24,3 | 10,2 | 23,5 | 40,0 | DCFUE4S |
| 17,2 | 30 | 27,0 | 14,0 | 29,5 | 44,2 | DCFUE6S |
| 21,3 | 36 | 32,5 | 18,1 | 29,5 | 48,6 | DCFUE8S |
| 26,9 | 40 | 36,1 | 23,7 | 31,7 | 50,0 | DCFUE12S |
| 1/8" | 11,1 | 9,5 | 2,3 | 12,7 | 22,4 | DCFUE2I |
| 3/16" | 12,7 | 12,7 | 3,0 | 13,7 | 25,4 | DCFUE3I |
| 1/4" | 14,3 | 12,7 | 4,8 | 15,2 | 26,9 | DCFUE4I |
| 3/8" | 17,5 | 15,9 | 7,1 | 16,8 | 30,5 | DCFUE6I |
| 1/2" | 22,2 | 20,6 | 10,4 | 22,9 | 36,1 | DCFUE8I |
| 3/4" | 28,6 | 27,0 | 15,7 | 24,1 | 39,9 | DCFUE12I |
| 1" | 38,1 | 34,9 | 22,4 | 31,2 | 49,0 | DCFUE16I |

Les cotes sont données à titre indicatif

Té égal
DCFUT

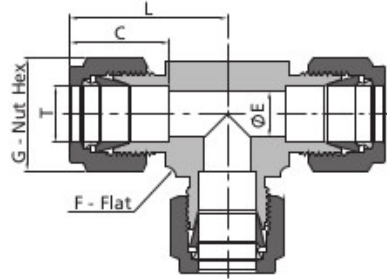
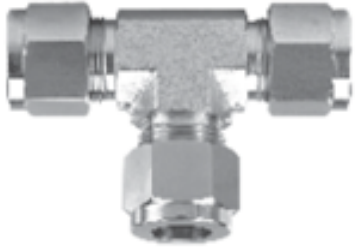

| T Ø tube | G | F | Ø E | C | L | Référence |
|-------------|------|------|------|------|------|-----------|
| 3 | 12,0 | 9,5 | 2,4 | 12,9 | 22,3 | DCFUT3M |
| 4 | 12,0 | 12,7 | 2,4 | 13,7 | 25,4 | DCFUT4M |
| 6 | 14,0 | 12,7 | 4,8 | 15,3 | 27,0 | DCFUT6M |
| 8 | 16,0 | 15,9 | 6,4 | 16,2 | 29,9 | DCFUT8M |
| 10 | 19,0 | 17,5 | 7,9 | 17,2 | 31,5 | DCFUT10M |
| 12 | 22,0 | 20,6 | 9,5 | 22,8 | 36,0 | DCFUT12M |
| 14 | 25,0 | 25,4 | 11,1 | 24,4 | 38,8 | DCFUT14M |
| 16 | 25,0 | 25,4 | 12,7 | 24,4 | 38,8 | DCFUT16M |
| 18 | 30,0 | 27,0 | 15,1 | 24,4 | 38,8 | DCFUT18M |
| 20 | 32,0 | 34,9 | 15,9 | 26,0 | 44,6 | DCFUT20M |
| 22 | 32,0 | 34,9 | 18,3 | 26,0 | 44,6 | DCFUT22M |
| 25 | 38,0 | 34,9 | 21,8 | 31,3 | 49,1 | DCFUT25M |

| | | | | | | |
|------|------|------|------|------|------|----------|
| 13,7 | 25,4 | 24,3 | 10,2 | 23,5 | 40,0 | DCFUT4S |
| 17,2 | 30 | 27,0 | 14,0 | 29,5 | 44,2 | DCFUT6S |
| 21,3 | 36 | 32,5 | 18,1 | 29,5 | 48,6 | DCFUT8S |
| 26,9 | 40 | 36,1 | 23,7 | 31,7 | 50,0 | DCFUT12S |

| | | | | | | |
|-------|------|------|------|------|------|----------|
| 1/8" | 11,1 | 9,5 | 2,3 | 12,7 | 24,4 | DCFUT2I |
| 3/16" | 12,7 | 11,1 | 3,0 | 13,7 | 24,4 | DCFUT3I |
| 1/4" | 14,3 | 12,7 | 4,8 | 15,2 | 26,9 | DCFUT4I |
| 3/8" | 17,5 | 15,9 | 7,1 | 16,8 | 30,5 | DCFUT6I |
| 1/2" | 22,2 | 20,6 | 10,4 | 22,9 | 36,1 | DCFUT8I |
| 3/4" | 25,4 | 27,0 | 15,7 | 24,4 | 39,9 | DCFUT12I |
| 1" | 38,1 | 34,9 | 22,4 | 31,2 | 49,0 | DCFUT16I |

Les cotes sont données à titre indicatif

Croix égale

DCFUC

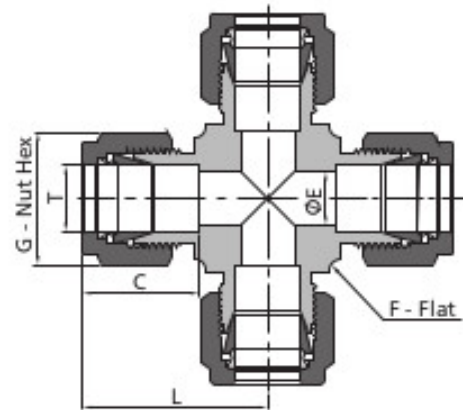

| T Ø tube | G | Ø E | F | C | L | Référence |
|-------------|----|------|------|------|------|-----------|
| 6 | 14 | 4,8 | 12,7 | 15,3 | 27,0 | DCFUC6M |
| 8 | 16 | 6,4 | 15,9 | 16,2 | 29,9 | DCFUC8M |
| 10 | 19 | 7,9 | 20,6 | 17,2 | 33,5 | DCFUC10M |
| 12 | 22 | 9,5 | 20,6 | 22,8 | 36,0 | DCFUC12M |
| 14 | 25 | 12,7 | 23,8 | 24,4 | 37,0 | DCFUC14M |
| 16 | 25 | 13,5 | 23,8 | 24,4 | 37,0 | DCFUC16M |
| 18 | 30 | 15,1 | 27,0 | 24,4 | 38,3 | DCFUC18M |
| 20 | 32 | 15,9 | 34,9 | 26,0 | 44,6 | DCFUC20M |
| 22 | 32 | 18,3 | 34,9 | 26,0 | 44,7 | DCFUC22M |
| 25 | 38 | 21,8 | 34,9 | 31,3 | 49,2 | DCFUC25M |

| | | | | | | |
|------|------|------|------|------|------|----------|
| 1/8" | 11,1 | 2,3 | 9,5 | 12,7 | 22,4 | DCFUC2I |
| 1/4" | 14,3 | 4,8 | 12,7 | 15,2 | 26,9 | DCFUC4I |
| 3/8" | 17,5 | 7,1 | 15,9 | 16,8 | 30,5 | DCFUC6I |
| 1/2" | 22,2 | 10,4 | 20,6 | 22,9 | 36,1 | DCFUC8I |
| 3/4" | 28,6 | 15,7 | 27,0 | 24,4 | 39,9 | DCFUC12I |
| 1" | 38,1 | 22,4 | 34,9 | 31,2 | 49,0 | DCFUC16I |

Les cotes sont données à titre indicatif

Union mâle tube métrique filetage conique

DCFMC

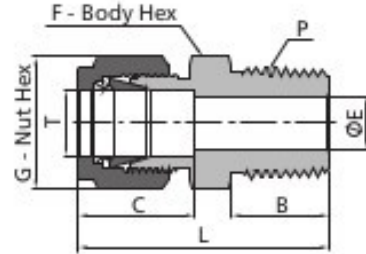

| T Ø tube | P | G | F | Ø E | C | B | L | NPT | BSPT |
|-------------|------|----|----|------|------|------|------|-------------|---------------|
| 2 | 1/8" | 12 | 12 | 1,7 | 12,9 | 9,7 | 30,5 | DCFMC2M2T | DCFMCIT2M2T |
| 4 | 1/8" | 12 | 12 | 2,4 | 13,7 | 9,7 | 31,2 | DCFMC4M2T | DCFMCIT4M2T |
| 4 | 1/4" | 12 | 14 | 2,4 | 13,7 | 14,2 | 36,3 | DCFMC4M4T | DCFMCIT4M4T |
| 6 | 1/8" | 14 | 14 | 4,8 | 15,3 | 9,7 | 32,8 | DCFMC6M2T | DCFMCIT6M2T |
| 6 | 1/4" | 14 | 14 | 4,8 | 15,3 | 14,2 | 37,9 | DCFMC6M4T | DCFMCIT6M4T |
| 6 | 3/8" | 14 | 18 | 4,8 | 15,3 | 14,2 | 38,4 | DCFMC6M6T | DCFMCIT6M6T |
| 6 | 1/2" | 14 | 22 | 4,8 | 15,3 | 19,1 | 44,7 | DCFMC6M8T | DCFMCIT6M8T |
| 8 | 1/4" | 16 | 15 | 6,4 | 16,2 | 14,2 | 38,7 | DCFMC8M4T | DCFMCIT8M4T |
| 8 | 3/8" | 16 | 18 | 6,4 | 16,2 | 14,2 | 39,3 | DCFMC8M6T | DCFMCIT8M6T |
| 8 | 1/2" | 16 | 22 | 6,4 | 16,2 | 19,1 | 45,6 | DCFMC8M8T | DCFMCIT8M8T |
| 10 | 1/4" | 19 | 18 | 7,1 | 17,2 | 14,2 | 40,9 | DCFMC10M4T | DCFMCIT10M4T |
| 10 | 3/8" | 19 | 18 | 7,9 | 17,2 | 14,2 | 40,9 | DCFMC10M6T | DCFMCIT10M6T |
| 10 | 1/2" | 19 | 22 | 7,9 | 17,2 | 19,1 | 46,5 | DCFMC10M8T | DCFMCIT10M8T |
| 12 | 1/4" | 22 | 22 | 7,1 | 22,8 | 14,2 | 43,4 | DCFMC12M4T | DCFMCIT12M4T |
| 12 | 3/8" | 22 | 22 | 9,5 | 22,8 | 14,2 | 43,4 | DCFMC12M6T | DCFMCIT12M6T |
| 12 | 1/2" | 22 | 22 | 9,5 | 22,8 | 19,1 | 49,0 | DCFMC12M8T | DCFMCIT12M8T |
| 14 | 3/8" | 25 | 24 | 9,5 | 24,4 | 14,2 | 44,1 | DCFMC14M6T | DCFMCIT14M6T |
| 14 | 1/2" | 25 | 24 | 11,1 | 24,4 | 19,1 | 49,0 | DCFMC14M8T | DCFMCIT14M8T |
| 16 | 1/2" | 25 | 24 | 11,9 | 24,4 | 19,1 | 49,0 | DCFMC16M8T | DCFMCIT16M8T |
| 16 | 3/4" | 25 | 27 | 12,7 | 24,4 | 19,1 | 50,5 | DCFMC16M12T | DCFMCIT16M12T |
| 18 | 1/2" | 30 | 27 | 11,9 | 24,4 | 19,1 | 50,5 | DCFMC18M8T | DCFMCIT18M8T |
| 18 | 3/4" | 30 | 27 | 15,1 | 24,4 | 19,1 | 50,5 | DCFMC18M12T | DCFMCIT18M12T |
| 20 | 3/4" | 30 | 32 | 15,9 | 26,0 | 19,1 | 52,3 | DCFMC20M12T | DCFMCIT20M12T |
| 20 | 1" | 35 | 32 | 15,9 | 26,0 | 23,9 | 57,1 | DCFMC20M16T | DCFMCIT20M16T |
| 22 | 3/4" | 30 | 32 | 15,9 | 26,0 | 19,1 | 52,3 | DCFMC22M12T | DCFMCIT22M12T |
| 22 | 1" | 35 | 32 | 18,3 | 26,0 | 23,9 | 57,1 | DCFMC22M16T | DCFMCIT22M16T |
| 25 | 3/4" | 38 | 35 | 15,9 | 31,3 | 19,1 | 57,5 | DCFMC25M12T | DCFMCIT25M12T |
| 25 | 1" | 38 | 35 | 21,8 | 31,3 | 23,9 | 62,3 | DCFMC25M16T | DCFMCIT25M16T |

Les cotes sont données à titre indicatif

Union mâle tube ISO filetage conique

DCFMC

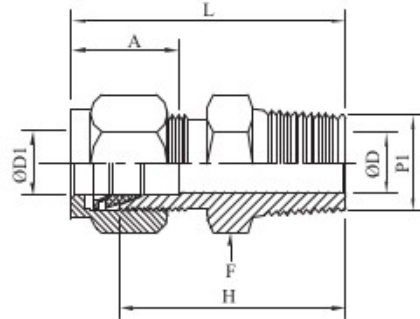

| D1 Ø tube | P1 | F | H | Ø D | A | L | NPT | BSPT |
|--------------|------|----|----|------|------|------|-------------|---------------|
| 13,7 | 1/4" | 24 | 34 | 8,0 | 20 | 44,5 | DCFMC4S4T | DCFMCIT4S4T |
| 13,7 | 3/8" | 24 | 34 | 10,2 | 20 | 44,5 | DCFMC4S6T | DCFMCIT4S6T |
| 13,7 | 1/2" | 27 | 40 | 10,2 | 20 | 50,5 | DCFMC4S8T | DCFMCIT4S8T |
| 17,2 | 3/8" | 27 | 36 | 12,0 | 21 | 47 | DCFMC6S6T | DCFMCIT6S6T |
| 17,2 | 1/2" | 27 | 42 | 12,0 | 21 | 53 | DCFMC6S8T | DCFMCIT6S8T |
| 21,3 | 1/2" | 32 | 51 | 12,0 | 24,5 | 63 | DCFMC8S8T | DCFMCIT8S8T |
| 21,3 | 3/4" | 32 | 53 | 15,5 | 24,5 | 63 | DCFMC8S12T | DCFMCIT8S12T |
| 26,9 | 3/4" | 36 | 49 | 15,5 | 26,4 | 65,5 | DCFMC12S12T | DCFMCIT12S12T |

Les cotes sont données à titre indicatif

Union mâle tube OD filetage conique

DCFMC

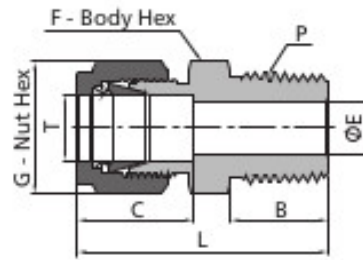

| T Ø tube | P | G | F | C | B | L | Ø E | NPT | BSPT |
|-------------|------|------|------|------|------|------|------|-------------|---------------|
| 1/8" | 1/8" | 11,1 | 11,1 | 12,7 | 9,7 | 30,5 | 2,3 | DCFMC2I2T | DCFMCIT2I2T |
| 1/8" | 1/4" | 11,1 | 14,3 | 12,7 | 14,2 | 35,6 | 2,3 | DCFMC2I4T | DCFMCIT2I4T |
| 1/4" | 1/8" | 14,3 | 12,7 | 15,2 | 9,7 | 32,8 | 4,8 | DCFMC4I2T | DCFMCIT4I2T |
| 1/4" | 1/4" | 14,3 | 14,3 | 15,2 | 14,2 | 37,8 | 4,8 | DCFMC4I4T | DCFMCIT4I4T |
| 1/4" | 3/8" | 14,3 | 17,5 | 15,2 | 14,2 | 38,4 | 4,8 | DCFMC4I6T | DCFMCIT4I6T |
| 1/4" | 1/2" | 14,3 | 22,2 | 15,2 | 19,1 | 44,7 | 4,8 | DCFMC4I8T | DCFMCIT4I8T |
| 3/8" | 1/4" | 17,5 | 15,9 | 16,8 | 14,2 | 39,9 | 7,1 | DCFMC6I4T | DCFMCIT6I4T |
| 3/8" | 3/8" | 17,5 | 17,5 | 16,8 | 14,2 | 39,9 | 7,1 | DCFMC6I6T | DCFMCIT6I6T |
| 3/8" | 1/2" | 17,5 | 22,2 | 16,8 | 19,1 | 46,2 | 7,1 | DCFMC6I8T | DCFMCIT6I8T |
| 1/2" | 1/4" | 22,2 | 20,6 | 22,9 | 14,2 | 43,4 | 7,1 | DCFMC8I4T | DCFMCIT8I4T |
| 1/2" | 3/8" | 22,2 | 20,6 | 22,9 | 14,2 | 43,4 | 9,7 | DCFMC8I6T | DCFMCIT8I6T |
| 1/2" | 1/2" | 22,2 | 22,2 | 22,9 | 19,1 | 49,0 | 10,4 | DCFMC8I8T | DCFMCIT8I8T |
| 1/2" | 3/4" | 22,2 | 27,0 | 22,9 | 19,1 | 50,5 | 10,4 | DCFMC8I12T | DCFMCIT8I12T |
| 3/4" | 1/2" | 26,8 | 27,0 | 24,4 | 19,1 | 50,5 | 11,9 | DCFMC12I8T | DCFMCIT12I8T |
| 3/4" | 3/4" | 26,8 | 27,0 | 24,4 | 19,1 | 50,5 | 15,7 | DCFMC12I12T | DCFMCIT12I12T |
| 3/4" | 1" | 26,8 | 34,9 | 24,4 | 23,9 | 57,2 | 15,7 | DCFMC12I16T | DCFMCIT12I16T |
| 1" | 3/4" | 38,1 | 34,9 | 31,2 | 19,1 | 57,4 | 15,7 | DCFMC16I12T | DCFMCIT16I12T |
| 1" | 1" | 38,1 | 34,9 | 31,2 | 23,9 | 62,2 | 22,4 | DCFMC16I16T | DCFMCIT16I16T |

Les cotes sont données à titre indicatif

Raccord thermocouple filetage conique

DCFMC...TC

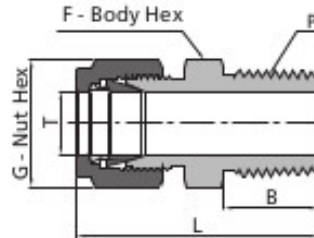

| T Ø tube | P | G | F | B | L | NPT | BSPT |
|-------------|------|------|------|------|------|--------------|----------------|
| 3 | 1/8" | 12 | 12 | 9,7 | 30,5 | DCFMC3M2TTC | DCFMCIT3M2TTC |
| 3 | 1/4" | 12 | 14 | 14,2 | 36,5 | DCFMC3M4TTC | DCFMCIT3M4TTC |
| 3 | 3/8" | 12 | 18 | 14,2 | 38,4 | DCFMC3M6TTC | DCFMCIT3M6TTC |
| 3 | 1/2" | 12 | 22 | 19,1 | 44,7 | DCFMC3M8TTC | DCFMCIT3M8TTC |
| 4 | 1/8" | 12 | 12 | 9,7 | 31,2 | DCFMC4M2TTC | DCFMCIT4M2TTC |
| 4 | 1/4" | 12 | 14 | 14,2 | 36,3 | DCFMC4M4TTC | DCFMCIT4M4TTC |
| 4 | 3/8" | 12 | 18 | 14 | 38,4 | DCFMC4M6TTC | DCFMCIT4M6TTC |
| 4 | 1/2" | 12 | 22 | 19,1 | 44,7 | DCFMC4M8TTC | DCFMCIT4M8TTC |
| 6 | 1/4" | 14 | 14 | 14,2 | 37,9 | DCFMC6M4TTC | DCFMCIT6M4TTC |
| 6 | 3/8" | 14 | 18 | 14,2 | 38,4 | DCFMC6M6TTC | DCFMCIT6M6TTC |
| 6 | 1/2" | 14 | 22 | 19,1 | 44,7 | DCFMC6M8TTC | DCFMCIT6M8TTC |
| 8 | 1/4" | 16 | 15 | 14,2 | 38,7 | DCFMC8M4TTC | DCFMCIT8M4TTC |
| 8 | 3/8" | 16 | 18 | 14,2 | 39,3 | DCFMC8M6TTC | DCFMCIT8M6TTC |
| 8 | 1/2" | 16 | 22 | 19,1 | 45,6 | DCFMC8M8TTC | DCFMCIT8M8TTC |
| 10 | 3/8" | 19 | 18 | 14,2 | 40,9 | DCFMC10M6TTC | DCFMCIT10M6TTC |
| 10 | 1/2" | 19 | 22 | 19,1 | 49,0 | DCFMC10M8TTC | DCFMCIT10M8TTC |
| 12 | 1/2" | 22 | 22 | 19,1 | 49,0 | DCFMC12M8TTC | DCFMCIT12M8TTC |
| 1/4" | 1/4" | 14,3 | 14,3 | 14,2 | 37,8 | DCFMC4I4TTC | DCFMCIT4I4TTC |
| 1/4" | 1/2" | 14,3 | 22,2 | 19,1 | 44,7 | DCFMC4I8TTC | DCFMCIT4I8TTC |
| 3/8" | 1/2" | 17,5 | 22,2 | 19,1 | 46,2 | DCFMC6I8TTC | DCFMCIT6I8TTC |
| 1/2" | 1/2" | 22,2 | 22,2 | 19,1 | 49,0 | DCFMC8I8TTC | DCFMCIT8I8TTC |
| 1/2" | 3/4" | 22,2 | 27,0 | 19,1 | 50,5 | DCFMC8I12TTC | DCFMCIT8I12TTC |

Les cotes sont données à titre indicatif

Raccord mâle tube métrique, filetage Gaz Cyl

DCFMCIP

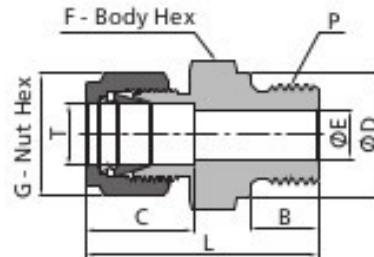

| T Ø tube | P | G | F | Ø E | Ø D | C | B | L | BSPP |
|-------------|------|----|----|------|------|------|------|------|---------------|
| 2 | 1/8" | 11 | 14 | 1,2 | 13,8 | 12,9 | 7,1 | 30,0 | DCFMCIP2M2T |
| 4 | 1/8" | 12 | 14 | 2,4 | 13,8 | 12,9 | 7,1 | 30,7 | DCFMCIP4M2T |
| 4 | 1/4" | 12 | 19 | 2,4 | 18,0 | 13,7 | 11,2 | 35,3 | DCFMCIP4M4T |
| 6 | 1/8" | 14 | 14 | 4,0 | 13,8 | 15,3 | 7,1 | 32,3 | DCFMCIP6M2T |
| 6 | 1/4" | 14 | 19 | 4,8 | 18,0 | 15,3 | 11,2 | 38,5 | DCFMCIP6M4T |
| 6 | 3/8" | 14 | 22 | 4,8 | 21,8 | 15,3 | 11,2 | 39,8 | DCFMCIP6M6T |
| 6 | 1/2" | 14 | 27 | 4,8 | 26,0 | 15,3 | 14,2 | 44,7 | DCFMCIP6M8T |
| 8 | 1/4" | 16 | 19 | 5,9 | 18,0 | 16,2 | 11,2 | 38,5 | DCFMCIP8M4T |
| 8 | 3/8" | 16 | 22 | 6,4 | 21,8 | 16,2 | 11,2 | 39,8 | DCFMCIP8M6T |
| 8 | 1/2" | 16 | 27 | 6,4 | 26,0 | 16,2 | 14,2 | 45,6 | DCFMCIP8M8T |
| 10 | 1/4" | 19 | 19 | 5,9 | 18,0 | 17,2 | 11,2 | 39,4 | DCFMCIP10M4T |
| 10 | 3/8" | 19 | 22 | 7,9 | 21,8 | 17,2 | 11,2 | 40,6 | DCFMCIP10M6T |
| 10 | 1/2" | 19 | 27 | 7,9 | 26,0 | 17,2 | 14,2 | 46,5 | DCFMCIP10M8T |
| 12 | 1/4" | 22 | 22 | 5,9 | 18,0 | 22,8 | 11,2 | 42,6 | DCFMCIP12M4T |
| 12 | 3/8" | 22 | 22 | 7,9 | 21,8 | 22,8 | 11,2 | 43,1 | DCFMCIP12M6T |
| 12 | 1/2" | 22 | 27 | 9,5 | 26,0 | 22,8 | 14,2 | 49,0 | DCFMCIP12M8T |
| 14 | 1/4" | 25 | 27 | 6,4 | 18,0 | 24,4 | 11,2 | 43,9 | DCFMCIP14M4T |
| 14 | 1/2" | 25 | 27 | 11,9 | 26,0 | 24,4 | 14,2 | 49,0 | DCFMCIP14M8T |
| 16 | 1/2" | 25 | 27 | 11,9 | 26,0 | 24,4 | 14,2 | 49,0 | DCFMCIP16M8T |
| 16 | 3/4" | 25 | 35 | 11,9 | 32,0 | 24,4 | 15,7 | 52,8 | DCFMCIP16M12T |
| 18 | 1/2" | 30 | 30 | 11,9 | 26,0 | 24,4 | 14,2 | 49,0 | DCFMCIP18M8T |
| 18 | 3/4" | 30 | 35 | 15,1 | 32,0 | 24,4 | 15,7 | 52,8 | DCFMCIP18M12T |
| 20 | 3/4" | 32 | 35 | 15,9 | 32,0 | 26,0 | 15,7 | 52,8 | DCFMCIP20M12T |
| 20 | 1" | 32 | 41 | 19,8 | 39,0 | 26,0 | 18,3 | 55,3 | DCFMCIP20M16T |
| 22 | 3/4" | 32 | 35 | 15,9 | 32,0 | 26,0 | 15,7 | 52,8 | DCFMCIP22M12T |
| 22 | 1" | 32 | 41 | 18,3 | 39,0 | 26,0 | 18,3 | 55,3 | DCFMCIP22M16T |
| 25 | 3/4" | 38 | 35 | 15,9 | 32,0 | 31,3 | 15,7 | 57,5 | DCFMCIP22M12T |
| 25 | 1" | 38 | 41 | 19,8 | 39,0 | 31,3 | 18,3 | 60,1 | DCFMCIP22M16T |

Les cotes sont données à titre indicatif

Raccord mâle tube gaz, filetage Gaz Cyl

DCFMCIP

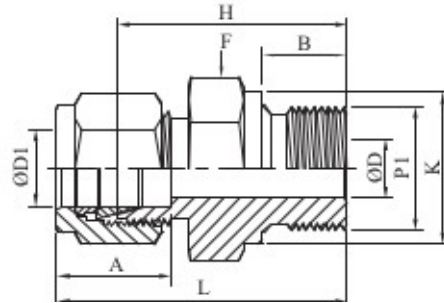

| D1 Ø tube | P1 | F | H | Ø D | A | L | BSPP |
|--------------|------|----|------|------|------|------|-------------|
| 13,7 | 1/4" | 24 | 31,0 | 8,0 | 20 | 41,5 | DCFMCIP4S4T |
| 13,7 | 3/8" | 24 | 31,0 | 10,2 | 20 | 41,5 | DCFMCIP4S6T |
| 13,7 | 1/2" | 24 | 35,1 | 10,2 | 20 | 45,6 | DCFMCIP4S8T |
| 17,2 | 3/8" | 27 | 33,0 | 12,0 | 21 | 44,0 | DCFMCIP6S6T |
| 17,2 | 1/2" | 27 | 37,1 | 12,0 | 21 | 48,1 | DCFMCIP6S8T |
| 21,3 | 1/2" | 32 | 46,1 | 12,0 | 24,5 | 58,1 | DCFMCIP8S8T |

Les cotes sont données à titre indicatif

Raccord mâle tube OD, filetage Gaz Cyl

DCFMCIP

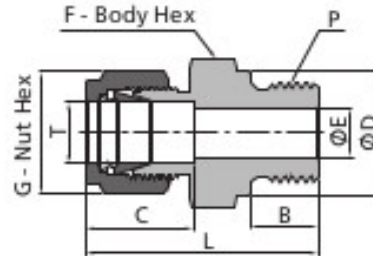

| T Ø tube | P | F | G | Ø D | Ø E | C | B | L | BSPP |
|-------------|------|------|------|------|------|------|------|------|---------------|
| 1/8" | 1/8" | 14,3 | 11,1 | 13,7 | 2,3 | 12,7 | 7,1 | 30,0 | DCFMCIP2I2T |
| 1/8" | 1/4" | 19,1 | 11,1 | 18,0 | 2,3 | 12,7 | 11,2 | 35,3 | DCFMCIP2I4T |
| 1/4" | 1/8" | 14,3 | 14,3 | 13,7 | 4,0 | 15,2 | 7,1 | 32,3 | DCFMCIP4I2T |
| 1/4" | 1/4" | 19,1 | 14,3 | 18,0 | 4,8 | 15,2 | 11,2 | 37,6 | DCFMCIP4I4T |
| 1/4" | 3/8" | 22,2 | 14,3 | 21,8 | 4,8 | 15,2 | 11,2 | 38,9 | DCFMCIP4I6T |
| 1/4" | 1/2" | 27,0 | 14,3 | 25,9 | 4,8 | 15,2 | 14,2 | 44,7 | DCFMCIP4I8T |
| 3/8" | 1/4" | 19,1 | 17,5 | 18,0 | 5,9 | 16,8 | 11,2 | 39,1 | DCFMCIP6I4T |
| 3/8" | 3/8" | 22,2 | 17,5 | 21,8 | 7,1 | 16,8 | 11,2 | 40,4 | DCFMCIP6I6T |
| 3/8" | 1/2" | 27,0 | 17,5 | 25,9 | 7,1 | 16,8 | 14,2 | 46,2 | DCFMCIP6I8T |
| 1/2" | 1/4" | 20,6 | 22,2 | 18,0 | 11,2 | 22,9 | 11,2 | 42,7 | DCFMCIP8I4T |
| 1/2" | 3/8" | 22,2 | 22,2 | 21,8 | 11,2 | 22,9 | 11,2 | 43,2 | DCFMCIP8I6T |
| 1/2" | 1/2" | 27,0 | 22,2 | 25,9 | 14,2 | 22,9 | 14,2 | 49,0 | DCFMCIP8I8T |
| 1/2" | 3/4" | 33,3 | 22,2 | 32,0 | 14,2 | 22,9 | 15,7 | 51,5 | DCFMCIP8I12T |
| 3/4" | 1/2" | 27,0 | 28,6 | 25,9 | 15,7 | 24,4 | 14,2 | 49,0 | DCFMCIP12I8T |
| 3/4" | 3/4" | 33,3 | 28,6 | 32,0 | 15,7 | 24,4 | 15,7 | 52,9 | DCFMCIP12I12T |
| 1" | 3/4" | 34,9 | 38,1 | 32,0 | 15,7 | 31,2 | 15,7 | 57,7 | DCFMCIP16I12T |
| 1" | 1" | 41,3 | 38,1 | 39,1 | 18,3 | 31,2 | 18,3 | 59,9 | DCFMCIP16I16T |

Les cotes sont données à titre indicatif

Raccord thermocouple Gaz Cyl

DCFMCIP...TC

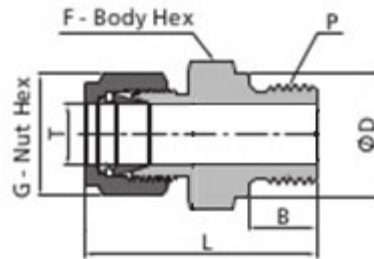

| T Ø tube | P Filetage | F | G | C | B | L | BSPP |
|-------------|---------------|----|----|------|------|------|----------------|
| 3 | 1/8" | 14 | 12 | 12,9 | 7,1 | 30,0 | DCFMCIP3M2TTC |
| 3 | 1/4" | 19 | 12 | 12,9 | 11,2 | 35,3 | DCFMCIP3M4TTC |
| 3 | 3/8" | 22 | 12 | 12,9 | 11,2 | 37,5 | DCFMCIP3M6TTC |
| 3 | 1/2" | 27 | 12 | 12,9 | 14,2 | 43,3 | DCFMCIP3M8TTC |
| 4 | 1/8" | 14 | 12 | 13,7 | 7,1 | 30,7 | DCFMCIP4M2TTC |
| 4 | 1/4" | 19 | 12 | 13,7 | 11,2 | 36,0 | DCFMCIP4M4TTC |
| 4 | 3/8" | 22 | 12 | 13,7 | 11,2 | 38,2 | DCFMCIP4M6TTC |
| 4 | 1/2" | 27 | 12 | 13,7 | 14,2 | 44,0 | DCFMCIP4M8TTC |
| 6 | 1/4" | 19 | 14 | 15,3 | 11,2 | 36,7 | DCFMCIP6M4TTC |
| 6 | 3/8" | 22 | 14 | 15,3 | 11,2 | 38,9 | DCFMCIP6M6TTC |
| 6 | 1/2" | 27 | 14 | 15,3 | 14,2 | 44,7 | DCFMCIP6M8TTC |
| 8 | 1/4" | 19 | 16 | 16,2 | 11,2 | 44,7 | DCFMCIP8M4TTC |
| 8 | 3/8" | 22 | 16 | 16,2 | 11,2 | 39,8 | DCFMCIP8M6TTC |
| 8 | 1/2" | 27 | 16 | 16,2 | 14,2 | 45,6 | DCFMCIP8M8TTC |
| 10 | 3/8" | 22 | 19 | 17,2 | 11,2 | 40,6 | DCFMCIP10M6TTC |
| 10 | 1/2" | 27 | 19 | 17,2 | 14,2 | 46,5 | DCFMCIP10M8TTC |
| 12 | 1/2" | 27 | 22 | 22,8 | 14,2 | 49,0 | DCFMCIP10M8TTC |

| | | | | | | | |
|------|------|------|------|------|------|------|---------------|
| 1/4" | 1/4" | 19,1 | 14,3 | 15,2 | 11,2 | 37,6 | DCFMCIP4I4TTC |
| 1/4" | 1/2" | 27,0 | 14,3 | 15,2 | 14,2 | 44,7 | DCFMCIP4I8TTC |
| 3/8" | 1/2" | 27,0 | 17,5 | 16,8 | 14,2 | 46,2 | DCFMCIP6I8TTC |
| 1/2" | 1/2" | 27,0 | 22,2 | 22,9 | 14,2 | 49,0 | DCFMCIP8I8TTC |

Les cotes sont données à titre indicatif

Raccord femelle tube métrique

DCFFC

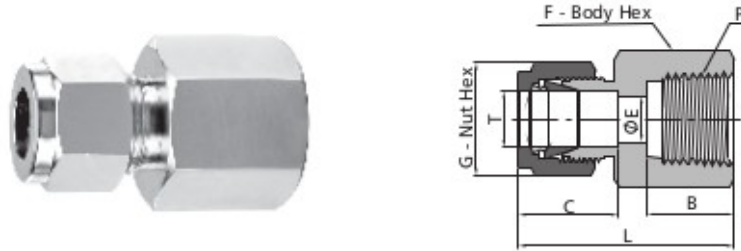

| T Ø tube | P Filetage | G | F | E | B | L | NPT | B | L | BSPB |
|-------------|---------------|----|----|-----|------|------|------------|------|------|--------------|
| 4 | 1/8" | 12 | 14 | 2,4 | 10,4 | 29,7 | DCFFC4M2T | 13,0 | 33,5 | DCFFCIP4M2T |
| 6 | 1/8" | 14 | 14 | 4,8 | 10,4 | 31,3 | DCFFC6M2T | 13,0 | 33,5 | DCFFCIP6M2T |
| 6 | 1/4" | 14 | 19 | 4,8 | 15,0 | 35,8 | DCFFC6M4T | 12,9 | 37,6 | DCFFCIP6M4T |
| 6 | 3/8" | 14 | 22 | 4,8 | 15,0 | 37,7 | DCFFC6M6T | 14,2 | 37,6 | DCFFCIP6M6T |
| 6 | 1/2" | 14 | 27 | 4,8 | 19,8 | 42,5 | DCFFC6M8T | 18,8 | 43,5 | DCFFCIP6M8T |
| 8 | 1/4" | 16 | 15 | 6,4 | 15,0 | 37,0 | DCFFC8M4T | 12,9 | 38,5 | DCFFCIP8M4T |
| 8 | 3/8" | 16 | 22 | 6,4 | 15,0 | 38,5 | DCFFC8M6T | 14,2 | 36,2 | DCFFCIP8M6T |
| 8 | 1/2" | 16 | 27 | 6,4 | 19,8 | 43,3 | DCFFC8M8T | 18,8 | 41,0 | DCFFCIP8M8T |
| 10 | 1/4" | 19 | 19 | 7,9 | 15,0 | 37,8 | DCFFC10M4T | 12,9 | 39,4 | DCFFCIP10M4T |
| 10 | 3/8" | 19 | 22 | 7,9 | 15,0 | 39,4 | DCFFC10M6T | 14,2 | 38,8 | DCFFCIP10M6T |
| 10 | 1/2" | 19 | 27 | 7,9 | 19,8 | 44,2 | DCFFC10M8T | 18,8 | 42,1 | DCFFCIP10M8T |
| 12 | 1/4" | 22 | 22 | 7,9 | 15,0 | 40,3 | DCFFC12M4T | 12,9 | 41,9 | DCFFCIP12M4T |
| 12 | 3/8" | 22 | 22 | 9,5 | 15,0 | 41,9 | DCFFC12M6T | 14,2 | 44,4 | DCFFCIP12M6T |
| 12 | 1/2" | 22 | 27 | 9,5 | 19,8 | 46,7 | DCFFC12M8T | 18,8 | 48,2 | DCFFCIP12M8T |

Les cotes sont données à titre indicatif

Raccord femelle tube OD et gaz

DCFFC

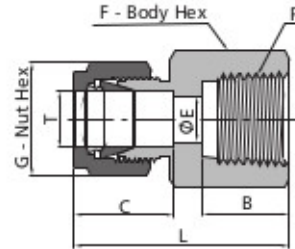

| T Ø tube | P Filetage | G | F | E | B | L | NPT | B | L | BSPB |
|-------------|---------------|------|------|------|------|------|-----------|------|------|-------------|
| 1/8" | 1/8" | 11,1 | 14,3 | 2,3 | 10,4 | 28,7 | DCFFC2I2T | 10,3 | 30,9 | DCFFCIP2I2T |
| 1/8" | 1/4" | 11,1 | 19,1 | 2,3 | 15,0 | 33,5 | DCFFC2I4T | 12,9 | 33,5 | DCFFCIP2I4T |
| 1/4" | 1/8" | 14,3 | 14,3 | 4,8 | 10,4 | 31,2 | DCFFC4I2T | 10,3 | 35,0 | DCFFCIP4I2T |
| 1/4" | 1/4" | 14,3 | 19,1 | 4,8 | 15,0 | 35,8 | DCFFC4I4T | 12,9 | 37,6 | DCFFCIP4I4T |
| 1/4" | 3/8" | 14,3 | 22,2 | 4,8 | 15,0 | 37,6 | DCFFC4I6T | 14,2 | 37,6 | DCFFCIP4I6T |
| 1/4" | 1/2" | 14,3 | 27,0 | 4,8 | 19,8 | 42,4 | DCFFC4I8T | 18,8 | 43,4 | DCFFCIP4I8T |
| 3/8" | 1/4" | 17,5 | 19,1 | 7,1 | 15,0 | 37,6 | DCFFC6I4T | 12,9 | 39,1 | DCFFCIP6I4T |
| 3/8" | 3/8" | 17,5 | 22,2 | 7,1 | 15,0 | 39,1 | DCFFC6I6T | 14,2 | 38,6 | DCFFCIP6I6T |
| 3/8" | 1/2" | 17,5 | 27 | 7,1 | 19,8 | 43,9 | DCFFC6I8T | 18,8 | 41,9 | DCFFCIP6I8T |
| 1/2" | 1/4" | 22,2 | 20,6 | 10,4 | 15,0 | 40,4 | DCFFC8I4T | 12,9 | 41,9 | DCFFCIP8I4T |
| 1/2" | 3/8" | 22,2 | 22,2 | 10,4 | 15,0 | 41,9 | DCFFC8I6T | 14,2 | 44,5 | DCFFCIP8I6T |
| 1/2" | 1/2" | 22,2 | 27,0 | 10,4 | 19,8 | 46,7 | DCFFC8I8T | 18,8 | 48,3 | DCFFCIP8I8T |

Les cotes sont données à titre indicatif

Raccord femelle thermocouple tube métrique

DCFFC...TC

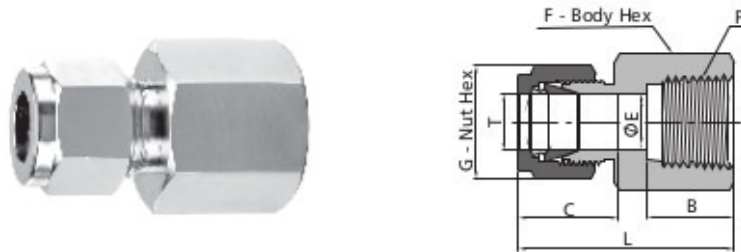

| T Ø tube | P Filetage | G | F | E | B | L | NPT | B | L | BSPP |
|-------------|---------------|----|----|----|------|------|--------------|------|------|----------------|
| 4 | 1/8" | 12 | 14 | 4 | 10,4 | 29,7 | DCFFC4M2TTC | 13,0 | 33,5 | DCFFCIP4M2TTC |
| 6 | 1/8" | 14 | 14 | 6 | 10,4 | 31,3 | DCFFC6M2TTC | 13,0 | 33,5 | DCFFCIP6M2TTC |
| 6 | 1/4" | 14 | 19 | 6 | 15,0 | 35,8 | DCFFC6M4TTC | 12,9 | 37,6 | DCFFCIP6M4TTC |
| 6 | 3/8" | 14 | 22 | 6 | 15,0 | 37,7 | DCFFC6M6TTC | 14,2 | 37,6 | DCFFCIP6M6TTC |
| 6 | 1/2" | 14 | 27 | 6 | 19,8 | 42,5 | DCFFC6M8TTC | 18,8 | 43,5 | DCFFCIP6M8TTC |
| 8 | 1/4" | 16 | 15 | 8 | 15,0 | 37,0 | DCFFC8M4TTC | 12,9 | 38,5 | DCFFCIP8M4TTC |
| 8 | 3/8" | 16 | 22 | 8 | 15,0 | 38,5 | DCFFC8M6TTC | 14,2 | 36,2 | DCFFCIP8M6TTC |
| 8 | 1/2" | 16 | 27 | 8 | 19,8 | 43,3 | DCFFC8M8TTC | 18,8 | 41,0 | DCFFCIP8M8TTC |
| 10 | 1/4" | 19 | 19 | 10 | 15,0 | 37,8 | DCFFC10M4TTC | 12,9 | 39,4 | DCFFCIP10M4TTC |
| 10 | 3/8" | 19 | 22 | 10 | 15,0 | 39,4 | DCFFC10M6TTC | 14,2 | 38,8 | DCFFCIP10M6TTC |
| 10 | 1/2" | 19 | 27 | 10 | 19,8 | 44,2 | DCFFC10M8TTC | 18,8 | 42,1 | DCFFCIP10M8TTC |
| 12 | 1/4" | 22 | 22 | 12 | 15,0 | 40,3 | DCFFC12M4TTC | 12,9 | 41,9 | DCFFCIP12M4TTC |
| 12 | 3/8" | 22 | 22 | 12 | 15,0 | 41,9 | DCFFC12M6TTC | 14,2 | 44,4 | DCFFCIP12M6TTC |
| 12 | 1/2" | 22 | 27 | 12 | 19,8 | 46,7 | DCFFC12M8TTC | 18,8 | 48,2 | DCFFCIP12M8TTC |

Les cotes sont données à titre indicatif

Coude mâle 90°

DCFME

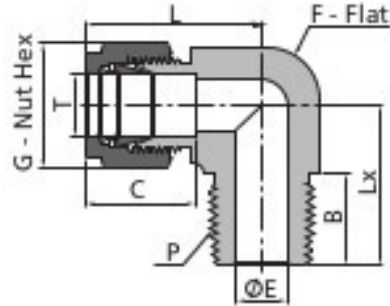

| ØT | P Filetage | F | G | E | B | C | L | Lx | NPT | BSPT |
|------|---------------|------|------|------|------|------|------|------|------------|--------------|
| 4 | 1/8" | 12,7 | | 2,4 | 9,7 | 13,7 | 25,4 | 18,8 | DCFME4M2T | DCFMEIT4M2T |
| 6 | 1/8" | 12,7 | 14,0 | 4,8 | 9,7 | 15,3 | 27,0 | 18,8 | DCFME6M2T | DCFMEIT6M2T |
| 6 | 1/4" | 12,7 | 14,0 | 4,8 | 14,2 | 15,3 | 27,0 | 23,4 | DCFME6M4T | DCFMEIT6M4T |
| 8 | 1/4" | 14,3 | 16,0 | 6,4 | 14,2 | 16,2 | 28,8 | 24,4 | DCFME8M4T | DCFMEIT8M4T |
| 8 | 3/8" | 17,5 | 16,0 | 6,4 | 14,2 | 16,2 | 30,6 | 26,2 | DCFME8M6T | DCFMEIT8M6T |
| 10 | 1/4" | 17,5 | 19,0 | 7,1 | 14,2 | 17,2 | 31,5 | 26,2 | DCFME10M4T | DCFMEIT10M4T |
| 10 | 3/8" | 17,5 | 19,0 | 7,9 | 14,2 | 17,2 | 31,5 | 26,2 | DCFME10M6T | DCFMEIT10M6T |
| 10 | 1/2" | 20,6 | 19,0 | 7,9 | 19,1 | 17,2 | 33,5 | 33,0 | DCFME10M8T | DCFMEIT10M8T |
| 12 | 1/4" | 20,6 | 22,0 | 7,1 | 14,2 | 22,0 | 36,0 | 28,4 | DCFME12M4T | DCFMEIT12M4T |
| 12 | 3/8" | 20,6 | 22,0 | 9,5 | 14,2 | 22,0 | 36,0 | 28,2 | DCFME12M6T | DCFMEIT12M6T |
| 12 | 1/2" | 20,6 | 22,0 | 9,5 | 19,1 | 22,0 | 36,0 | 33,0 | DCFME12M8T | DCFMEIT12M8T |
| 1/8" | 1/8" | 11,1 | 11,1 | 2,4 | 9,7 | 12,7 | 23,6 | 17,8 | DCFME2I2T | DCFMEIT2I2T |
| 1/4" | 1/4" | 12,7 | 14,3 | 4,8 | 14,2 | 15,2 | 26,9 | 23,4 | DCFME4I4T | DCFMEIT4I4T |
| 1/4" | 3/8" | 17,5 | 14,3 | 4,8 | 14,2 | 15,2 | 29,7 | 26,2 | DCFME4I6T | DCFMEIT4I6T |
| 3/8" | 3/8" | 17,5 | 17,5 | 7,1 | 14,2 | 16,8 | 31,2 | 26,2 | DCFME6I6T | DCFMEIT6I6T |
| 3/8" | 1/2" | 17,5 | 17,5 | 7,1 | 19,1 | 16,8 | 33,3 | 33,0 | DCFME6I8T | DCFMEIT6I8T |
| 1/2" | 1/4" | 20,6 | 22,2 | 10,4 | 14,2 | 22,9 | 36,1 | 28,2 | DCFME8I4T | DCFMEIT8I4T |
| 1/2" | 1/2" | 20,6 | 22,2 | 10,4 | 19,1 | 22,9 | 36,1 | 33,0 | DCFME8I8T | DCFMEIT8I8T |

Les cotes sont données à titre indicatif

Coude mâle 45°

DCFM45E

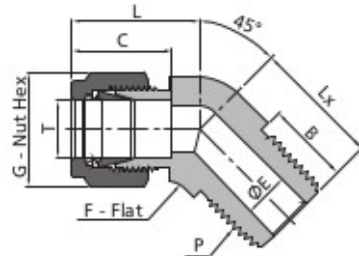

| ØT | P Filetage | F | G | E | B | C | L | Lx | NPT | BSPT |
|------|---------------|------|------|-----|------|------|------|------|--------------|----------------|
| 6 | 1/8" | 12,7 | 14,0 | 4,8 | 9,7 | 15,3 | 23,4 | 16,8 | DCFM45E6M2T | DCFM45EIT6M2T |
| 6 | 1/4" | 12,7 | 14,0 | 4,8 | 14,2 | 15,3 | 23,4 | 21,8 | DCFM45E6M4T | DCFM45EIT6M4T |
| 10 | 1/4" | 17,5 | 19,0 | 7,9 | 14,2 | 16,2 | 26,6 | 24,1 | DCFM45E10M4T | DCFM45EIT10M4T |
| 12 | 3/8" | 20,6 | 22,0 | 9,5 | 19,1 | 22,8 | 29,1 | 24,1 | DCFM45E12M6T | DCFM45EIT12M6T |
| 12 | 1/2" | 20,6 | 22,0 | 9,5 | 19,1 | 22,8 | 30,7 | 29,7 | DCFM45E12M8T | DCFM45EIT12M8T |
| 1/4" | 1/4" | 12,7 | 14,3 | 4,8 | 14,2 | 15,2 | 24,6 | 21,1 | DCFM45E4I4T | DCFM45EIT4I4T |
| 3/8" | 3/8" | 17,5 | 17,5 | 7,1 | 14,2 | 16,8 | 29,2 | 24,1 | DCFM45E6I6T | DCFM45EIT6I6T |

Les cotes sont données à titre indicatif

Coude femelle

DCFFE

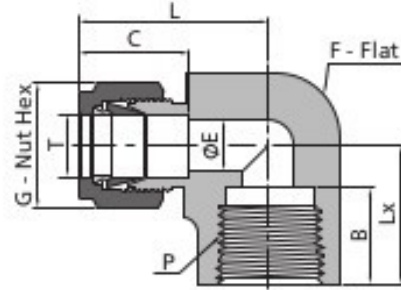

| ØT | P Filetage | G | F | C | E | B | L | Lx | NPT | BSPB |
|------|---------------|------|------|------|------|------|------|------|------------|--------------|
| 6 | 1/8" | 14,0 | 12,7 | 15,3 | 4,8 | 10,4 | 27,0 | 19,0 | DCFFE6M2T | DCFFEIP6M2T |
| 6 | 1/4" | 14,0 | 17,5 | 15,3 | 4,8 | 15,0 | 29,8 | 22,4 | DCFFE6M4T | DCFFEIP6M4T |
| 8 | 1/4" | 16,0 | 14,3 | 16,2 | 6,4 | 15,0 | 30,6 | 22,4 | DCFFE8M4T | DCFFEIP8M4T |
| 10 | 3/8" | 19,0 | 20,6 | 17,2 | 7,9 | 15,0 | 33,5 | 22,4 | DCFFE10M6T | DCFFEIP10M6T |
| 10 | 1/2" | 19,0 | 25,4 | 17,2 | 7,9 | 19,8 | 36,6 | 28,5 | DCFFE10M8T | DCFFEIP10M8T |
| 12 | 1/4" | 22,0 | 20,6 | 22,8 | 7,9 | 15,0 | 36,0 | 22,4 | DCFFE12M4T | DCFFEIP12M4T |
| 12 | 1/2" | 22,0 | 25,4 | 22,8 | 9,5 | 19,8 | 38,8 | 28,4 | DCFFE12M8T | DCFFEIP12M8T |
| 1/8" | 1/8" | 11,1 | 14,3 | 12,7 | 12,7 | 10,4 | 24,6 | 19,1 | DCFFE2I2T | DCFFEIP2I2T |
| 1/4" | 1/4" | 14,3 | 17,5 | 15,2 | 4,8 | 15,0 | 29,7 | 22,4 | DCFFE4I4T | DCFFEIP4I4T |
| 3/8" | 3/8" | 17,5 | 20,6 | 16,8 | 7,1 | 15,0 | 33,3 | 22,4 | DCFFE6I6T | DCFFEIP6I6T |
| 1/2" | 1/4" | 22,2 | 22,4 | 22,2 | 10,4 | 15,0 | 36,1 | 22,4 | DCFFE8I4T | DCFFEIP8I4T |
| 1/2" | 1/2" | 22,2 | 28,4 | 22,2 | 10,4 | 19,8 | 38,9 | 28,4 | DCFFE8I8T | DCFFEIP8I8T |

Les cotes sont données à titre indicatif

Té mâle

DCFMBT

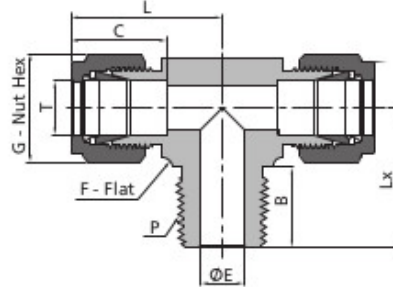

| T Ø tube | P Filetage | G | F | C | E | B | Lx | L | NPT | BSPT |
|-------------|---------------|------|------|------|------|------|------|------|-------------|---------------|
| 6 | 1/8" | 14,0 | 12,7 | 15,3 | 4,8 | 9,7 | 18,8 | 27,0 | DCFMBT6M2T | DCFMBTIT6M2T |
| 6 | 1/4" | 14,0 | 12,7 | 15,3 | 4,8 | 14,2 | 23,4 | 27,0 | DCFMBT6M4T | DCFMBTIT6M4T |
| 8 | 1/4" | 16,0 | 15,9 | 16,2 | 6,4 | 14,2 | 25,4 | 29,0 | DCFMBT8M4T | DCFMBTIT8M4T |
| 10 | 1/4" | 19,0 | 20,6 | 17,2 | 7,9 | 14,2 | 28,2 | 33,5 | DCFMBT10M4T | DCFMBTIT10M4T |
| 10 | 1/2" | 19,0 | 20,6 | 17,2 | 7,9 | 19,1 | 28,2 | 33,5 | DCFMBT10M8T | DCFMBTIT10M8T |
| 12 | 1/4" | 22,0 | 20,6 | 22,8 | 7,9 | 14,2 | 28,2 | 36,0 | DCFMBT12M4T | DCFMBTIT12M4T |
| 12 | 1/2" | 22,0 | 20,6 | 22,8 | 9,5 | 19,1 | 28,2 | 36,0 | DCFMBT12M8T | DCFMBTIT12M8T |
| 1/8" | 1/8" | 11,1 | 11,1 | 12,7 | 2,3 | 9,7 | 17,8 | 23,6 | DCFMBT2I2T | DCFMBTIT2I2T |
| 1/4" | 1/4" | 14,3 | 14,3 | 15,2 | 4,8 | 14,2 | 23,4 | 26,9 | DCFMBT4I4T | DCFMBTIT4I4T |
| 3/8" | 3/8" | 17,5 | 20,6 | 16,3 | 7,1 | 14,2 | 28,2 | 33,3 | DCFMBT6I6T | DCFMBTIT6I6T |
| 1/2" | 1/4" | 22,2 | 20,6 | 22,9 | 9,7 | 14,2 | 28,2 | 36,1 | DCFMBT8I4T | DCFMBTIT8I4T |
| 1/2" | 1/2" | 22,2 | 20,6 | 22,9 | 10,4 | 19,1 | 33,0 | 36,1 | DCFMBT8I8T | DCFMBTIT8I8T |

Les cotes sont données à titre indicatif

Té mâle renversé

DCFRBT

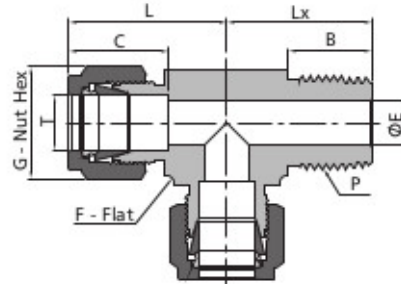

| T Ø tube | P Filetage | G | F | C | E | B | Lx | L | NPT | BSPT |
|-------------|---------------|------|------|------|------|------|------|------|-------------|---------------|
| 6 | 1/8" | 14,0 | 12,7 | 15,3 | 4,8 | 9,7 | 18,0 | 27,0 | DCFRBT6M2T | DCFRBTIT6M2T |
| 6 | 1/4" | 14,0 | 12,7 | 15,3 | 4,8 | 14,2 | 23,4 | 27,0 | DCFRBT6M4T | DCFRBTIT6M4T |
| 8 | 1/4" | 16,0 | 15,9 | 16,2 | 6,4 | 14,2 | 25,4 | 29,0 | DCFRBT8M4T | DCFRBTIT8M4T |
| 10 | 1/4" | 19,0 | 20,6 | 17,2 | 7,9 | 14,2 | 28,2 | 33,5 | DCFRBT10M4T | DCFRBTIT10M4T |
| 10 | 1/2" | 19,0 | 20,6 | 17,2 | 7,9 | 19,1 | 28,2 | 33,5 | DCFRBT10M8T | DCFRBTIT10M8T |
| 12 | 1/4" | 22,0 | 20,6 | 22,8 | 7,9 | 14,2 | 28,2 | 36,0 | DCFRBT12M4T | DCFRBTIT12M4T |
| 12 | 1/2" | 22,0 | 20,6 | 22,8 | 9,5 | 19,1 | 28,2 | 36,0 | DCFRBT12M8T | DCFRBTIT12M8T |
| 1/8" | 1/8" | 11,1 | 11,1 | 12,7 | 2,3 | 9,7 | 17,8 | 23,6 | DCFRBT2I2T | DCFRBTIT2I2T |
| 1/4" | 1/4" | 14,3 | 14,3 | 15,2 | 4,8 | 14,2 | 23,4 | 26,9 | DCFRBT4I4T | DCFRBTIT4I4T |
| 3/8" | 3/8" | 17,5 | 20,6 | 16,3 | 7,1 | 14,2 | 28,2 | 33,3 | DCFRBT6I6T | DCFRBTIT6I6T |
| 1/2" | 1/4" | 22,2 | 20,6 | 22,9 | 9,7 | 14,2 | 28,2 | 36,1 | DCFRBT8I4T | DCFRBTIT8I4T |
| 1/2" | 1/2" | 22,2 | 20,6 | 22,9 | 10,4 | 19,1 | 33,0 | 36,1 | DCFRBT8I8T | DCFRBTIT8I8T |

Les cotes sont données à titre indicatif

Traversée de cloison mâle

DCF BMC

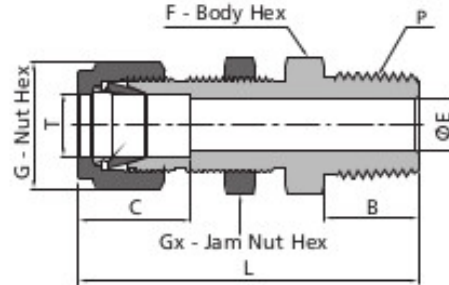

| T Ø tube | P Filetage | G | F | B | E | C | L | Gx | NPT | BSPT |
|-------------|---------------|------|------|------|------|------|------|------|--------------|----------------|
| 6 | 1/4" | 14,0 | 16,0 | 14,2 | 4,8 | 15,3 | 53,6 | 16,0 | DCF BMC6M4T | DCF BMCIT6M4T |
| 8 | 1/4" | 16,0 | 18,0 | 14,2 | 6,4 | 16,2 | 57,5 | 18,0 | DCF BMC8M4T | DCF BMCIT8M4T |
| 10 | 3/8" | 19,0 | 22,0 | 14,2 | 7,9 | 17,2 | 58,4 | 22,0 | DCF BMC10M6T | DCF BMCIT10M6T |
| 12 | 1/2" | 22,0 | 24,0 | 19,1 | 9,5 | 22,8 | 68,8 | 24,0 | DCF BMC12M8T | DCF BMCIT12M8T |
| 1/8" | 1/8" | 11,1 | 12,7 | 9,7 | 2,3 | 12,7 | 46,5 | 12,7 | DCF BMC2I2T | DCF BMCIT2I2T |
| 1/4" | 1/4" | 14,3 | 15,9 | 14,2 | 4,8 | 15,2 | 54,1 | 15,9 | DCF BMC4I4T | DCF BMCIT4I4T |
| 3/8" | 3/8" | 19,1 | 19,1 | 14,2 | 7,2 | 16,8 | 57,4 | 19,1 | DCF BMC6I6T | DCF BMCIT6I6T |
| 1/2" | 1/2" | 22,0 | 23,8 | 19,1 | 10,4 | 22,9 | 68,8 | 19,4 | DCF BMC8I8T | DCF BMCIT8I8T |

Les cotes sont données à titre indicatif

Traversée de cloison femelle

DCFBFC

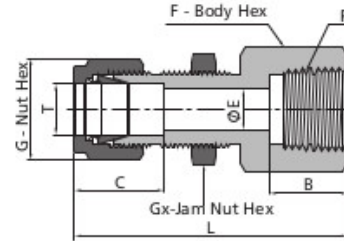

| T Ø tube | P Filetage | G | F | B | E | C | L | Gx | NPT | BSPT |
|-------------|---------------|------|------|------|------|------|------|------|-------------|---------------|
| 6 | 1/4" | 14,0 | 19,0 | 15,0 | 4,8 | 15,3 | 51,8 | 16,0 | DCFBFC6M4T | DCFBFCIT6M4T |
| 8 | 1/4" | 16,0 | 19,0 | 15,0 | 6,4 | 16,2 | 52,7 | 18,0 | DCFBFC8M4T | DCFBFCIT8M4T |
| 10 | 3/8" | 19,0 | 24,0 | 15,0 | 7,9 | 17,2 | 55,3 | 22,0 | DCFBFC10M6T | DCFBFCIT10M6T |
| 12 | 1/2" | 22,0 | 24,0 | 19,8 | 9,5 | 22,8 | 66,5 | 24,0 | DCFBFC12M8T | DCFBFCIT12M8T |
| 1/8" | 1/8" | 11,1 | 14,3 | 10,4 | 2,3 | 12,7 | 44,7 | 12,7 | DCFBFC2I2T | DCFBFCIT2I2T |
| 1/4" | 1/4" | 14,3 | 19,1 | 15,0 | 4,8 | 15,2 | 51,8 | 15,9 | DCFBFC4I4T | DCFBFCIT4I4T |
| 3/8" | 3/8" | 19,1 | 22,2 | 15,0 | 7,2 | 16,8 | 56,6 | 19,1 | DCFBFC6I6T | DCFBFCIT6I6T |
| 1/2" | 1/2" | 22,0 | 27,0 | 19,8 | 10,4 | 22,9 | 66,5 | 19,4 | DCFBFC8I8T | DCFBFCIT8I8T |

Les cotes sont données à titre indicatif

Réduction, Prolongateur de tube

DCFRTS

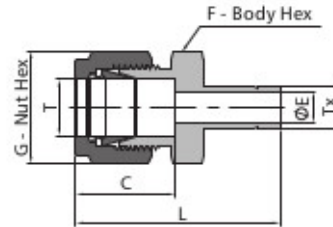

| T Ø tube1 | Tx Ø tube | F | C | L | E | Référence |
|--------------|--------------|------|------|------|-----|-------------|
| 4 | 6 | 12,0 | 13,7 | 37,1 | 2,4 | DCFRTS4M6 |
| 6 | 4 | 14,0 | 15,3 | 36,9 | 2,4 | DCFRTS6M4 |
| 6 | 6 | 14,0 | 15,3 | 39,9 | 4,1 | DCFRTS6M6 |
| 6 | 8 | 14,0 | 15,3 | 39,9 | 4,8 | DCFRTS6M8 |
| 6 | 10 | 14,0 | 15,3 | 40,7 | 4,8 | DCFRTS6M10 |
| 6 | 12 | 14,0 | 15,3 | 46,3 | 4,8 | DCFRTS6M12 |
| 8 | 6 | 16,0 | 16,2 | 40,3 | 4,1 | DCFRTS8M6 |
| 8 | 8 | 16,0 | 16,2 | 42,0 | 5,6 | DCFRTS8M8 |
| 8 | 10 | 16,0 | 16,2 | 42,0 | 6,4 | DCFRTS8M10 |
| 8 | 12 | 16,0 | 16,2 | 47,6 | 6,4 | DCFRTS8M12 |
| 10 | 6 | 19,0 | 17,2 | 42,4 | 4,1 | DCFRTS10M6 |
| 10 | 8 | 19,0 | 17,2 | 43,4 | 5,6 | DCFRTS10M8 |
| 10 | 10 | 19,0 | 17,2 | 44,4 | 7,9 | DCFRTS10M10 |
| 10 | 12 | 19,0 | 17,2 | 49,8 | 7,9 | DCFRTS10M12 |
| 12 | 8 | 22,0 | 22,8 | 45,9 | 5,6 | DCFRTS12M8 |
| 12 | 10 | 22,0 | 22,8 | 46,7 | 7,1 | DCFRTS12M10 |
| 12 | 12 | 22,0 | 22,8 | 49,8 | 9,5 | DCFRTS12M12 |

| | | | | | | |
|------|-------|------|------|------|------|-------------|
| 1/8" | 3/16" | 11,1 | 12,7 | 33,5 | 2,0 | DCFRTS2I3 |
| 1/8" | 1/4" | 11,1 | 12,7 | 36,1 | 2,3 | DCFRTS2I4 |
| 1/4" | 1/4" | 12,7 | 15,2 | 39,1 | 4,3 | DCFRTS4I4 |
| 1/4" | 3/8" | 12,7 | 15,2 | 40,6 | 4,8 | DCFRTS4I6 |
| 1/4" | 1/2" | 14,3 | 15,3 | 46,2 | 4,8 | DCFRTS4I8 |
| 3/8" | 1/4" | 15,9 | 16,8 | 41,4 | 4,3 | DCFRTS6I4 |
| 3/8" | 3/8" | 15,9 | 16,8 | 43,2 | 6,9 | DCFRTS6I6 |
| 3/8" | 1/2" | 15,9 | 16,8 | 48,5 | 7,1 | DCFRTS6I8 |
| 1/2" | 1/4" | 20,6 | 22,9 | 45,0 | 4,3 | DCFRTS8I4 |
| 1/2" | 3/8" | 20,6 | 22,9 | 46,7 | 6,9 | DCFRTS8I6 |
| 1/2" | 1/2" | 20,6 | 22,9 | 52,3 | 9,4 | DCFRTS8I8 |
| 1/2" | 3/4" | 20,6 | 22,9 | 53,8 | 10,4 | DCFRTS8I12 |
| 3/4" | 1/2" | 27,0 | 24,4 | 53,7 | 10,4 | DCFRTS12I8 |
| 3/4" | 3/4" | 27,0 | 24,4 | 54,6 | 14,7 | DCFRTS12I12 |

Les cotes sont données à titre indicatif

Adaptateur mâle tube métrique

DCFMATP

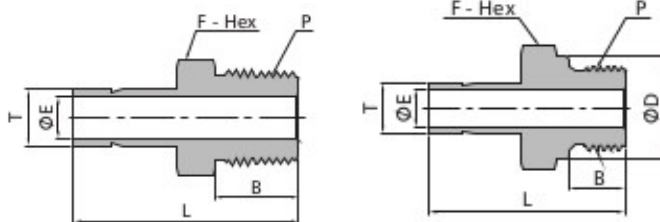

| T Ø tube | P | E | B | L | NPT | BSPT | B | L | BSPP |
|-------------|------|------|------|------|---------------|-----------------|------|------|-----------------|
| 4 | 1/8" | 2,0 | 9,7 | 29,4 | DCFMATP4M2T | DCFMATPIT4M2T | 7,1 | 31,8 | DCFMATPIP4M2T |
| 4 | 1/4" | 2,0 | 1,2 | 33,9 | DCFMATP4M4T | DCFMATPIT4M4T | 11,2 | 39,1 | DCFMATPIP4M4T |
| 6 | 1/8" | 4,1 | 9,7 | 32,8 | DCFMATP6M2T | DCFMATPIT6M2T | 7,1 | 34,3 | DCFMATPIP6M2T |
| 6 | 1/4" | 4,1 | 14,2 | 38,1 | DCFMATP6M4T | DCFMATPIT6M4T | 11,2 | 39,1 | DCFMATPIP6M4T |
| 6 | 3/8" | 4,1 | 14,2 | 39,2 | DCFMATP6M6T | DCFMATPIT6M6T | 11,2 | 41,7 | DCFMATPIP6M6T |
| 6 | 1/2" | 4,1 | 19,1 | 42,1 | DCFMATP6M8T | DCFMATPIT6M8T | 14,2 | 44,7 | DCFMATPIP6M8T |
| 8 | 1/4" | 5,6 | 14,2 | 39,1 | DCFMATP8M4T | DCFMATPIT8M4T | 11,2 | 40,1 | DCFMATPIP8M4T |
| 8 | 3/8" | 5,6 | 14,2 | 39,9 | DCFMATP8M6T | DCFMATPIT8M6T | 11,2 | 42,7 | DCFMATPIP8M6T |
| 8 | 1/2" | 5,6 | 19,1 | 46,2 | DCFMATP8M8T | DCFMATPIT8M8T | 14,2 | 44,7 | DCFMATPIP8M8T |
| 10 | 1/4" | 7,1 | 14,2 | 39,9 | DCFMATP10M4T | DCFMATPIT10M4T | 11,2 | 40,9 | DCFMATPIP10M4T |
| 10 | 3/8" | 7,1 | 14,2 | 40,6 | DCFMATP10M6T | DCFMATPIT10M6T | 11,2 | 41,7 | DCFMATPIP10M6T |
| 10 | 1/2" | 7,1 | 19,1 | 46,2 | DCFMATP10M8T | DCFMATPIT10M8T | 14,2 | 44,7 | DCFMATPIP10M8T |
| 12 | 1/4" | 7,1 | 14,2 | 46,5 | DCFMATP12M4T | DCFMATPIT12M4T | 11,2 | 46,7 | DCFMATPIP12M4T |
| 12 | 3/8" | 8,8 | 14,2 | 46,2 | DCFMATP12M6T | DCFMATPIT12M6T | 11,2 | 47,2 | DCFMATPIP12M6T |
| 12 | 1/2" | 8,8 | 19,1 | 52,1 | DCFMATP12M8T | DCFMATPIT12M8T | 14,2 | 50,5 | DCFMATPIP12M8T |
| 16 | 1/2" | 12,7 | 19,1 | 50,8 | DCFMATP16M8T | DCFMATPIT16M8T | 14,2 | 50,8 | DCFMATPIP16M8T |
| 16 | 3/4" | 12,7 | 19,1 | 51,6 | DCFMATP16M12T | DCFMATPIT16M12T | 16,0 | 52,6 | DCFMATPIP16M12T |
| 20 | 1/2" | 11,9 | 19,1 | 51,8 | DCFMATP20M8T | DCFMATPIT20M8T | 14,2 | 56,2 | DCFMATPIP20M8T |
| 20 | 3/4" | 15,1 | 19,1 | 52,4 | DCFMATP20M12T | DCFMATPIT20M12T | 16,0 | 57,0 | DCFMATPIP20M12T |

Les cotes sont données à titre indicatif

Adaptateur mâle tube OD et gaz

DCFMATP

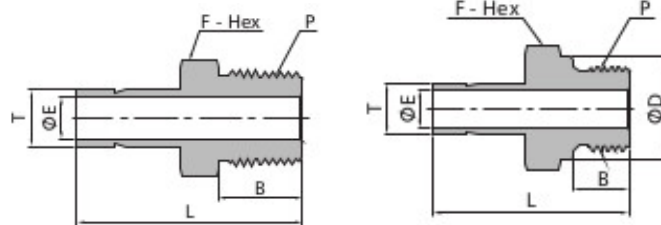

| T tube | P | E | L | B | NPT | BSPT | L | B | BSPP |
|--------|------|------|------|------|---------------|-----------------|------|------|-----------------|
| 1/8" | 1/8" | 2,0 | 29,5 | 9,7 | DCFMATP2I2T | DCFMATPIT2I2T | 31,0 | 7,1 | DCFMATPIP2I2T |
| 1/4" | 1/8" | 2,0 | 34,8 | 14,2 | DCFMATP4I2T | DCFMATPIT4I2T | 33,3 | 7,1 | DCFMATPIP4I2T |
| 1/4" | 1/4" | 4,3 | 37,1 | 14,2 | DCFMATP4I4T | DCFMATPIT4I4T | 38,1 | 11,2 | DCFMATPIP4I4T |
| 1/4" | 3/8" | 4,3 | 37,8 | 14,2 | DCFMATP4I6T | DCFMATPIT4I6T | 38,1 | 11,2 | DCFMATPIP4I6T |
| 1/4" | 1/2" | 4,3 | 43,4 | 19,1 | DCFMATP4I8T | DCFMATPIT4I8T | 41,1 | 14,2 | DCFMATPIP4I8T |
| 3/8" | 1/4" | 6,9 | 38,9 | 14,2 | DCFMATP6I4T | DCFMATPIT6I4T | 39,9 | 11,2 | DCFMATPIP6I4T |
| 3/8" | 3/8" | 6,9 | 39,6 | 14,2 | DCFMATP6I6T | DCFMATPIT6I6T | 40,6 | 11,2 | DCFMATPIP6I6T |
| 3/8" | 1/2" | 6,9 | 45,2 | 19,1 | DCFMATP6I8T | DCFMATPIT6I8T | 42,9 | 14,2 | DCFMATPIP6I8T |
| 1/2" | 1/4" | 7,1 | 44,5 | 14,2 | DCFMATP8I4T | DCFMATPIT8I4T | 45,5 | 11,2 | DCFMATPIP8I4T |
| 1/2" | 3/8" | 9,4 | 45,2 | 14,2 | DCFMATP8I6T | DCFMATPIT8I6T | 46,2 | 11,2 | DCFMATPIP8I6T |
| 1/2" | 1/2" | 9,4 | 50,8 | 19,1 | DCFMATP8I8T | DCFMATPIT8I8T | 49,2 | 14,2 | DCFMATPIP8I8T |
| 1/2" | 3/4" | 9,4 | 50,8 | 19,1 | DCFMATP8I12T | DCFMATPIT8I12T | 51,0 | 16,0 | DCFMATPIP8I12T |
| 3/4" | 1/2" | 11,9 | 52,3 | 19,1 | DCFMATP12I12T | DCFMATPIT12I12T | 53,1 | 14,2 | DCFMATPIP12I12T |
| 3/4" | 3/4" | 14,7 | 52,3 | 19,1 | DCFMATP12I12T | DCFMATPIT12I12T | 54,9 | 16,0 | DCFMATPIP12I12T |
| 3/4" | 1" | 20,7 | 61,2 | 23,9 | DCFMATP12I16T | DCFMATPIT12I16T | 57,2 | 18,3 | DCFMATPIP12I16T |
| 1" | 3/4" | 15,7 | 58,7 | 19,1 | DCFMATP16I12T | DCFMATPIT16I12T | 62,2 | 16,0 | DCFMATPIP16I12T |
| 1" | 1" | 20,3 | 66,0 | 23,9 | DCFMATP16I16T | DCFMATPIT16I16T | 64,5 | 18,3 | DCFMATPIP16I16T |

Les cotes sont données à titre indicatif

Adaptateur femelle tube métrique

DCFFATP

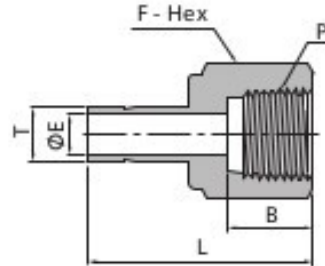

| T Ø tube | P Filetage | L | B | F | E | NPT | BSPP |
|-------------|---------------|------|------|------|------|---------------|-----------------|
| 4 | 1/8" | 33,3 | 10,4 | 14,0 | 2,0 | DCFFATP4M2T | DCFFATPIP4M2T |
| 4 | 1/4" | 37,9 | 15,0 | 19,0 | 2,0 | DCFFATP4M4T | DCFFATPIP4M4T |
| 6 | 1/8" | 32,5 | 10,4 | 14,0 | 4,1 | DCFFATP6M2T | DCFFATPIP6M2T |
| 6 | 1/4" | 37,1 | 15,0 | 19,0 | 4,1 | DCFFATP6M4T | DCFFATPIP6M4T |
| 6 | 1/2" | 42,9 | 19,8 | 27,0 | 4,1 | DCFFATP6M8T | DCFFATPIP6M8T |
| 8 | 1/4" | 37,6 | 15,0 | 19,0 | 5,6 | DCFFATP8M4T | DCFFATPIP8M4T |
| 8 | 3/8" | 36,5 | 15,0 | 22,0 | 6,4 | DCFFATP8M6T | DCFFATPIP8M6T |
| 8 | 1/2" | 40,3 | 19,8 | 27,0 | 6,4 | DCFFATP8M8T | DCFFATPIP8M8T |
| 10 | 1/4" | 42,9 | 15,0 | 19,0 | 7,1 | DCFFATP10M4T | DCFFATPIP10M4T |
| 10 | 3/8" | 40,1 | 15,0 | 22,0 | 7,1 | DCFFATP10M6T | DCFFATPIP10M6T |
| 10 | 1/2" | 46,5 | 19,8 | 27,0 | 7,1 | DCFFATP10M8T | DCFFATPIP10M8T |
| 12 | 1/4" | 43,7 | 15,0 | 19,0 | 8,8 | DCFFATP12M4T | DCFFATPIP12M4T |
| 12 | 3/8" | 42,9 | 15,0 | 22,0 | 9,1 | DCFFATP12M6T | DCFFATPIP12M6T |
| 12 | 1/2" | 46,5 | 19,8 | 27,0 | 9,1 | DCFFATP12M8T | DCFFATPIP12M8T |
| 16 | 1/2" | 49,2 | 19,8 | 27,0 | 12,7 | DCFFATP16M8T | DCFFATPIP16M8T |
| 20 | 1/2" | 40,0 | 19,8 | 27,0 | 15,0 | DCFFATP20M8T | DCFFATPIP20M8T |
| 20 | 3/4" | 53,2 | 20,6 | 32,0 | 15,1 | DCFFATP20M12T | DCFFATPIP20M12T |
| 25 | 1" | 66,7 | 25,4 | 41,0 | 19,8 | DCFFATP25M16T | DCFFATPIP25M16T |

Les cotes sont données à titre indicatif

Adaptateur femelle tube OD et Gaz

DCFFATP

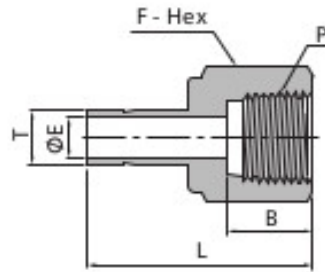

| T Ø tube | P | L | B | F | E | NPT | BSPP |
|-------------|------|------|------|------|------|---------------|-----------------|
| 1/8" | 1/8" | 31,5 | 10,4 | 14,3 | 2,0 | DCFFATP2I2T | DCFFATPIP2I2T |
| 1/4" | 1/8" | 33,0 | 10,4 | 14,3 | 4,3 | DCFFATP4I2T | DCFFATPIP4I2T |
| 1/4" | 1/4" | 37,1 | 15,0 | 19,1 | 4,3 | DCFFATP4I4T | DCFFATPIP4I4T |
| 1/4" | 3/8" | 39,4 | 15,0 | 22,2 | 4,3 | DCFFATP4I6T | DCFFATPIP4I6T |
| 1/4" | 1/2" | 45,5 | 19,8 | 27,0 | 4,3 | DCFFATP4I8T | DCFFATPIP4I8T |
| 3/8" | 1/4" | 38,1 | 15,0 | 19,1 | 6,9 | DCFFATP6I4T | DCFFATPIP6I4T |
| 3/8" | 3/8" | 40,4 | 15,0 | 22,2 | 6,9 | DCFFATP6I6T | DCFFATPIP6I6T |
| 3/8" | 1/2" | 46,7 | 19,8 | 27,0 | 6,9 | DCFFATP6I8T | DCFFATPIP6I8T |
| 1/2" | 1/4" | 43,4 | 15,0 | 19,1 | 9,4 | DCFFATP8I4T | DCFFATPIP8I4T |
| 1/2" | 1/2" | 51,8 | 19,8 | 27,0 | 9,4 | DCFFATP8I8T | DCFFATPIP8I8T |
| 1/2" | 3/4" | 52,6 | 20,6 | 33,3 | 9,4 | DCFFATP8I12T | DCFFATPIP8I12T |
| 3/4" | 1/2" | 52,8 | 19,8 | 27,0 | 14,7 | DCFFATP12I8T | DCFFATPIP12I8T |
| 3/4" | 3/4" | 54,9 | 20,6 | 33,3 | 14,7 | DCFFATP12I12T | DCFFATPIP12I12T |
| 3/4" | 1" | 58,4 | 25,4 | 41,3 | 14,7 | DCFFATP12I16T | DCFFATPIP12I16T |
| 1" | 3/4" | 60,7 | 20,6 | 33,3 | 20,3 | DCFFATP16I12T | DCFFATPIP16I12T |
| 1" | 1" | 64,3 | 25,4 | 41,3 | 20,3 | DCFFATP16I16T | DCFFATPIP16I16T |

Les cotes sont données à titre indicatif

Connecteur à souder Butt Welding

DCFWC

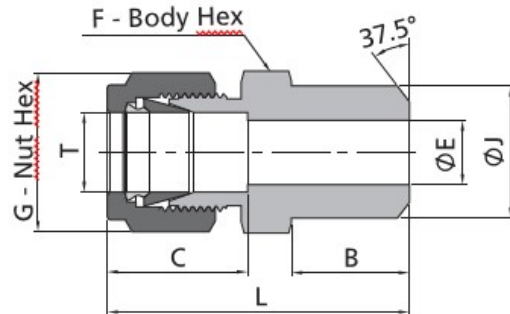

| T Ø tube | G | F | C | B | L | E | J | Référence |
|-------------|------|------|------|------|------|------|------|-----------|
| 1/8" | 11,1 | 11,1 | 12,7 | 9,7 | 30,5 | 2,3 | 10,3 | DCFWC2I2S |
| 1/4" | 14,3 | 12,7 | 15,2 | 9,7 | 32,8 | 4,8 | 10,3 | DCFWC4I2S |
| 1/4" | 14,3 | 14,3 | 15,2 | 14,2 | 37,8 | 4,8 | 13,7 | DCFWC4I4S |
| 3/8" | 17,5 | 15,9 | 16,8 | 14,2 | 39,9 | 7,1 | 13,7 | DCFWC6I4S |
| 3/8" | 17,5 | 17,5 | 16,8 | 14,2 | 39,9 | 7,1 | 17,2 | DCFWC6I6S |
| 3/8" | 17,5 | 22,2 | 16,8 | 19,1 | 46,2 | 7,1 | 21,3 | DCFWC6I8S |
| 1/2" | 22,2 | 20,6 | 22,9 | 14,2 | 43,4 | 10,4 | 13,7 | DCFWC8I4S |
| 1/2" | 22,2 | 22,2 | 22,9 | 14,2 | 49,0 | 10,4 | 17,2 | DCFWC8I6S |
| 1/2" | 22,2 | 27,0 | 22,9 | 19,1 | 50,5 | 10,4 | 21,3 | DCFWC8I8S |

| T Ø tube | G | F | C | B | L | E | J | Référence |
|-------------|------|------|------|------|------|-----|------|------------|
| 4 | 12,0 | 12,0 | 13,7 | 9,7 | 31,5 | 2,4 | 10,3 | DCFWC4M2S |
| 6 | 14,0 | 14,0 | 15,3 | 9,7 | 32,8 | 4,8 | 10,3 | DCFWC6M2S |
| 6 | 14,0 | 14,0 | 15,3 | 14,2 | 37,9 | 4,8 | 13,7 | DCFWC6M4S |
| 8 | 16,0 | 18,0 | 16,2 | 14,2 | 38,7 | 6,4 | 13,7 | DCFWC8M4S |
| 8 | 16,0 | 18,0 | 16,2 | 14,2 | 38,7 | 6,4 | 17,2 | DCFWC8M6S |
| 8 | 16,0 | 22,0 | 16,2 | 19,1 | 45,6 | 6,4 | 21,3 | DCFWC8M8S |
| 10 | 19,0 | 18,0 | 17,2 | 14,2 | 40,9 | 7,5 | 13,7 | DCFWC10M4S |
| 10 | 19,0 | 18,0 | 17,2 | 14,2 | 40,9 | 7,9 | 17,2 | DCFWC10M6S |
| 10 | 19,0 | 22,0 | 17,2 | 19,1 | 46,5 | 7,9 | 21,3 | DCFWC10M8S |
| 12 | 22,0 | 22,0 | 22,8 | 14,2 | 43,4 | 7,5 | 13,7 | DCFWC12M4S |
| 12 | 22,0 | 22,0 | 22,8 | 14,2 | 43,4 | 9,5 | 17,2 | DCFWC12M6S |
| 12 | 22,0 | 22,0 | 22,8 | 19,1 | 49,0 | 9,5 | 21,3 | DCFWC12M8S |

Les cotes sont données à titre indicatif

Insert 316L

DCFIN

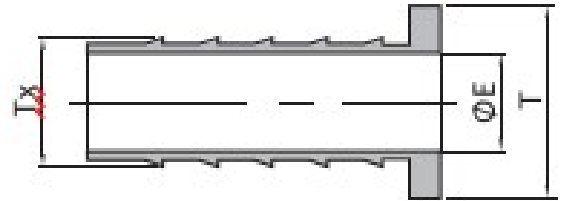

| $\varnothing T$ | T_x | E | Référence |
|-----------------|-------|------|-----------|
| 6 | 4 | 2,8 | DCFTI6M |
| 8 | 6 | 4,4 | DCFTI8M |
| 10 | 8 | 6,4 | DCFTI10M |
| 12 | 9 | 7,2 | DCFTI12M9 |
| 12 | 10 | 8,3 | DCFTI12M |
| 1/4" | 1/8 | 2,3 | DCFTI4I |
| 3/8" | 1/4 | 4,8 | DCFTI6I |
| 1/2" | 3/8 | 7,9 | DCFTI8I |
| 3/4" | 1/2 | 11,1 | DCFTI12I |

Les cotes sont données à titre indicatif

Bouchon de raccord

DCFPP

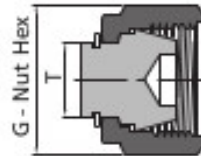

| T Ø tube | G | Référence |
|-------------|----|-----------|
| 3 | 12 | DCFPP3M |
| 4 | 12 | DCFPP4M |
| 6 | 14 | DCFPP6M |
| 8 | 16 | DCFPP8M |
| 10 | 19 | DCFPP10M |
| 12 | 22 | DCFPP12M |
| 14 | 25 | DCFPP14M |
| 16 | 25 | DCFPP16M |
| 18 | 30 | DCFPP18M |
| 20 | 32 | DCFPP20M |
| 22 | 32 | DCFPP22M |
| 25 | 38 | DCFPP25M |

| | | |
|-------|------|----------|
| 1/8" | 11,1 | DCFPP2I |
| 3/16" | 12,7 | DCFPP3I |
| 1/4" | 14,3 | DCFPP4I |
| 3/8" | 17,5 | DCFPP6I |
| 1/2" | 22,2 | DCFPP8I |
| 3/4" | 28,6 | DCFPP12I |
| 1" | 38,1 | DCFPP16I |

Les cotes sont données à titre indicatif

Bouchon de tube

DCFCCET

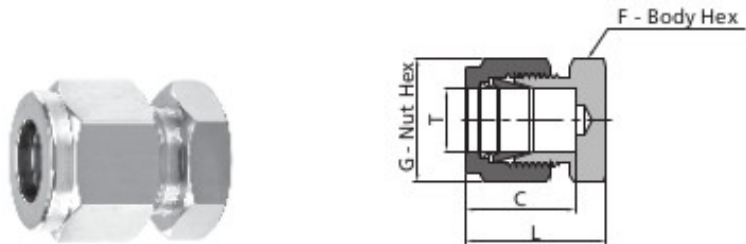

| T Ø tube | G | C | L | Référence |
|-------------|----|------|------|------------|
| 3 | 12 | 12,9 | 20,1 | DCFCCET3M |
| 4 | 12 | 13,7 | 21,3 | DCFCCET4M |
| 6 | 14 | 15,3 | 23,1 | DCFCCET6M |
| 8 | 16 | 16,2 | 24,5 | DCFCCET8M |
| 10 | 19 | 17,2 | 20,6 | DCFCCET10M |
| 12 | 22 | 22,8 | 29,1 | DCFCCET12M |
| 14 | 25 | 24,4 | 29,9 | DCFCCET14M |
| 16 | 25 | 24,4 | 29,9 | DCFCCET16M |
| 18 | 30 | 24,4 | 24,0 | DCFCCET18M |
| 20 | 32 | 26 | 34,0 | DCFCCET20M |
| 22 | 32 | 26 | 34,0 | DCFCCET22M |
| 25 | 38 | 31,3 | 38,5 | DCFCCET25M |

| | | | | |
|-------|------|------|------|------------|
| 1/8" | 11,1 | 12,7 | 20,1 | DCFCCET2I |
| 3/16" | 12,7 | 13,7 | 21,3 | DCFCCET3I |
| 1/4" | 14,3 | 15,2 | 23,4 | DCFCCET4I |
| 3/8" | 17,5 | 16,8 | 25,7 | DCFCCET6I |
| 1/2" | 22,2 | 22,9 | 29,2 | DCFCCET8I |
| 3/4" | 28,6 | 24,4 | 31,5 | DCFCCET12I |
| 1" | 38,1 | 31,2 | 38,4 | DCFCCET16I |

Les cotes sont données à titre indicatif

Bague avant

DCFFF



| T Ø tube | Référence |
|-------------|-----------|
| 3 | DCFFF3M |
| 4 | DCFFF4M |
| 6 | DCFFF6M |
| 8 | DCFFF8M |
| 10 | DCFFF10M |
| 12 | DCFFF12M |
| 14 | DCFFF14M |
| 16 | DCFFF16M |
| 18 | DCFFF18M |
| 20 | DCFFF20M |
| 22 | DCFFF22M |
| 25 | DCFFF25M |

| | |
|------|---------|
| 13,7 | DCFFF4S |
| 17,2 | DCFFF6S |
| 21,3 | DCFFF8S |

| | |
|-------|----------|
| 1/8" | DCFFF2I |
| 3/16" | DCFFF3I |
| 1/4" | DCFFF4I |
| 3/8" | DCFFF6I |
| 1/2" | DCFFF8I |
| 3/4" | DCFFF12I |
| 1" | DCFFF16I |

Les cotes sont données à titre indicatif

Bague arrière

DCFBF

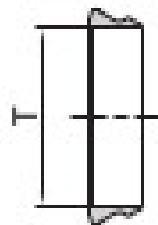

| T Ø tube | Référence |
|-------------|-----------|
| 3 | DCFBF3M |
| 4 | DCFBF4M |
| 6 | DCFBF6M |
| 8 | DCFBF8M |
| 10 | DCFBF10M |
| 12 | DCFBF12M |
| 14 | DCFBF14M |
| 16 | DCFBF16M |
| 18 | DCFBF18M |
| 20 | DCFBF20M |
| 22 | DCFBF22M |
| 25 | DCFBF25M |

| | |
|------|---------|
| 13,7 | DCFBF4S |
| 17,2 | DCFBF6S |
| 21,3 | DCFBF8S |

| | |
|-------|----------|
| 1/8" | DCFBF2I |
| 3/16" | DCFBF3I |
| 1/4" | DCFBF4I |
| 3/8" | DCFBF6I |
| 1/2" | DCFBF8I |
| 3/4" | DCFBF12I |
| 1" | DCFBF16I |

Les cotes sont données à titre indicatif

Ecrou

DCFN

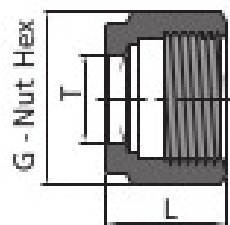

| T Ø tube | G | L | Référence |
|-------------|------|------|-----------|
| 3 | 12 | 11,9 | DCFN3M |
| 4 | 12 | 11,9 | DCFN4M |
| 6 | 14 | 12,7 | DCFN6M |
| 8 | 16 | 13,5 | DCFN8M |
| 10 | 19 | 15,1 | DCFN10M |
| 12 | 22 | 17,4 | DCFN12M |
| 14 | 25 | 17,4 | DCFN14M |
| 16 | 25 | 17,4 | DCFN16M |
| 18 | 30 | 17,4 | DCFN18M |
| 20 | 32 | 17,4 | DCFN20M |
| 22 | 32 | 17,4 | DCFN22M |
| 25 | 38 | 20,6 | DCFN25M |
| 13,7 | 25,4 | | DCFN4S |
| 17,2 | 30 | | DCFN6S |
| 21,3 | 36 | | DCFN8S |
| 1/8" | 11,1 | 11,9 | DCFN2I |
| 3/16" | 12,7 | 11,9 | DCFN3I |
| 1/4" | 14,3 | 12,7 | DCFN4I |
| 3/8" | 17,5 | 14,2 | DCFN6I |
| 1/2" | 22,2 | 17,5 | DCFN8I |
| 3/4" | 28,6 | 17,5 | DCFN12I |
| 1" | 38,1 | 20,6 | DCFN16I |

Les cotes sont données à titre indicatif